

# HONDA

MANUEL DU CONDUCTEUR  
FAHRER-HANDBUCH

**NX250**

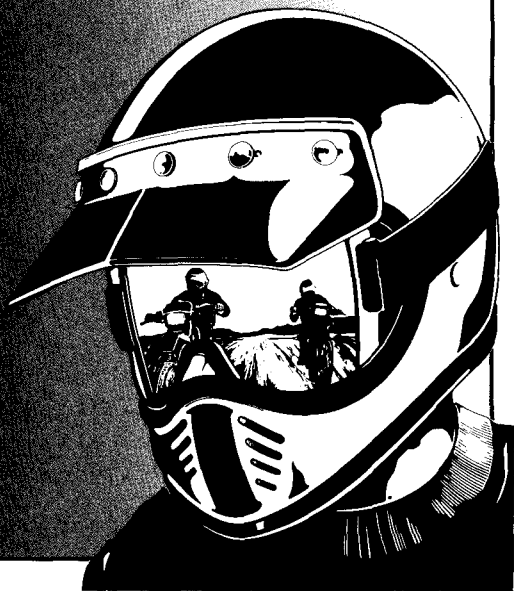

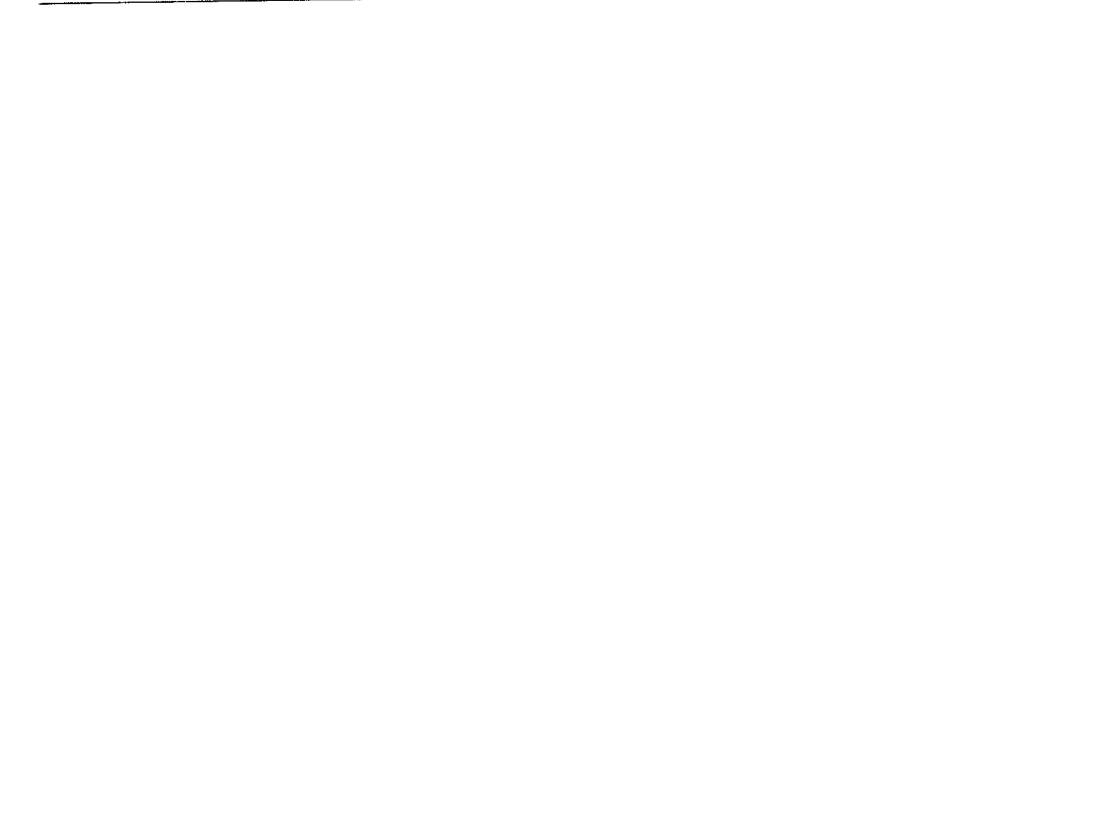

**HONDA**

**NX250**

**MANUEL DU CONDUCTEUR**

**FAHRER-HANDBUCH**

## AVIS IMPORTANT

- **CONDUITE EN DUO**

Cette moto a été conçue pour une utilisation en duo (un pilote et un passager). Ne jamais dépasser le poids maximal autorisé figurant sur l'étiquette d'accessoires et de chargement.

- **UTILISATION SUR ROUTE/TOUT TERRAIN**

Cette moto est destinée à une utilisation routière et hors route.

- **LIRE CE MANUEL TRES ATTENTIVEMENT**

Accorder une attention particulière aux indications signalées comme suit:

### **▲ ATTENTION**

**Signale un risque important de blessures corporelles graves ou d'accident mortel si les instructions ne sont pas suivies.**

### **PRÉCAUTION:**

**Signale la possibilité de blessures corporelles ou de dommages pour la moto si les instructions ne sont pas suivies.**

**NOTE:** Fournit des renseignements utiles.

Ce manuel doit être considéré comme faisant partie de la moto. Il doit l'accompagner en cas de revente.

# HONDA NX250

## MANUEL DU CONDUCTEUR

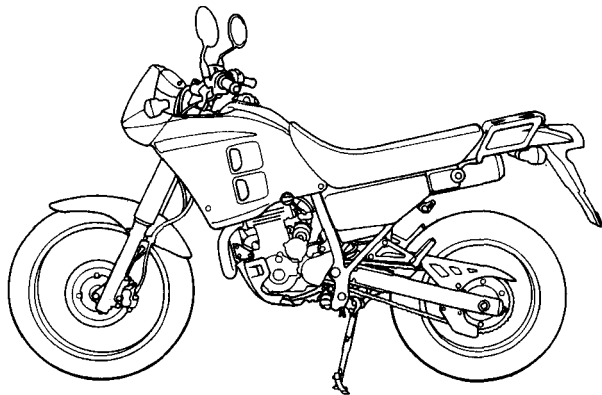

Toutes les informations de cette publication sont basées sur les dernières données disponibles concernant le produit au moment de la mise sous presse. HONDA MOTOR CO., LTD. se réserve le droit d'effectuer des modifications à tout moment sans préavis et sans aucune obligation de sa part. Aucune partie de cette publication ne peut être reproduite sans autorisation écrite.

## BIENVENUE

La moto vous donne l'occasion de "dominer la machine" et de relever le défi que vous lance l'aventure. Vous roulez dans le vent, relié à la route par un véhicule qui répond à vos commandes mieux que tous les autres. Contrairement à une voiture, vous n'êtes pas enfermé dans une cage métallique. Comme dans l'aviation les contrôles avant chaque utilisation et l'entretien périodique sont essentiels pour assurer votre sécurité. Ils vous permettront en contrepartie de profiter pleinement de votre liberté.

Pour goûter aux plaisirs de l'aventure en sécurité, vous devez vous familiariser avec le contenu de ce manuel AVANT DE PILOTER VOTRE MOTO.

Lorsqu'une réparation ou une intervention d'entretien sont nécessaires, n'oubliez pas que c'est votre concessionnaire Honda qui connaît le mieux votre moto. Si vous êtes mécaniquement compétent et disposez de l'outillage nécessaire, votre concessionnaire pourra vous fournir le Manuel d'Entretien Honda officiel qui vous permettra d'effectuer de nombreux travaux d'entretien et de réparation.

Nous vous souhaitons bonne route et vous remercions d'avoir choisi Honda.

- Dans ce manuel, les codes utilisés pour les différents pays sont les suivants:

F	France	(J L)	SP	Espagne	(J L)
ED	Europe	(J L)	FI	Finlande	(K L)
ND	Europe du nord	(J L)	DE	Danemark	(K L)
G	Allemagne	(K L)	*G.....Type à pleine puissance		
IIG	Allemagne	(K L)	*IIG...Type à puissance limitée		

- Les caractéristiques peuvent varier selon chaque région.

# UTILISATION

Page		Page	
1	LA SECURITE DU PILOTAGE	30	Commandes au bras droit du guidon
1	Règles de sécurité pour le pilotage	31	Commandes au bras gauche du guidon
2	Vêtements de protection		
3	Modifications	32	ELEMENTS ACCESSOIRES
4	Chargement et accessoires		(Non nécessaires pour le pilotage)
6	Sécurité tout terrain	32	Antivol de direction
		33	Porte-casque
7	EMPLACEMENT DES PIECES	34	Selle
10	Instruments de bord et témoins	34	Compartiment à documents
13	ELEMENTS PRINCIPAUX	35	UTILISATION
	(Points à connaître pour le pilotage)	35	Contrôles avant l'utilisation
13	Freins	36	Mise en marche du moteur
17	Embrayage	38	Rodage
19	Liquide de refroidissement	39	Pilotage (F, ED, SP, DE)
22	Essence	40	Pilotage (G, IIG, ND, FI)
26	Huile moteur	42	Freinage
27	Pneus	43	Stationnement
		44	Stationnement de la moto sur sa béquille latérale (G, IIG, ND, FI)
29	COMMANDES PRINCIPALES	45	Conseils contre le vol
29	Contacteur d'allumage		

## ENTRETIEN

Page

46	ENTRETIEN
47	Tableau d'entretien
49	Trousse à outils
50	Numéros de série
51	Étiquette de coloris
51	Précautions pour l'entretien (F, ED, SP, DE)
52	Précautions pour l'entretien (G, IIG, ND, FI)
53	Filtre à air
54	Reniflard de carter moteur
55	Huile moteur
59	Bougie d'allumage
60	Fonctionnement de la commande des gaz
62	Régime de ralenti
63	Chaîne secondaire
68	Suspension avant
69	Suspension arrière
70	Béquille latérale (F, ED, SP, DE)
71	Béquille latérale (G, IIG, ND, FI)
72	Dépose des roues
76	Usure des plaquettes de frein

77 Usure des mâchoires de frein

Page

78	Batterie
80	Remplacement des fusibles
82	Réglage du contacteur de feu stop

## 83 NETTOYAGE

## 84 GUIDE DE REMISAGE

84	Remisage
85	Après le remisage

## 86 CARACTERISTIQUES



## LA SECURITE DU PILOTAGE

### ATTENTION

- \* **Le pilotage d'une moto demande de la part du pilote un effort particulier pour assurer sa sécurité. Avant de prendre la route, bien assimiler les règles suivantes:**

### REGLES DE SECURITE POUR LE PILOTAGE

1. Avant de mettre le moteur en marche, toujours effectuer les "contrôles avant l'utilisation" (page 35). Ceci permettra d'éviter des accidents ou d'endommager la moto.
2. De nombreux accidents ont pour victimes des pilotes inexpérimentés. La plupart des pays exigent un examen de conduite ou un permis spécial moto. Avant de prendre la route, s'assurer que l'on est en règle. **NE JAMAIS** prêter sa moto à un pilote inexpérimenté.
3. De nombreux accidents entre moto et voiture viennent du fait que l'automobiliste n'a pas vu le motocycliste. Veiller à bien être visible pour ne pas être la victime non responsable d'un accident. Pour cela:
  - Porter des vêtements clairs ou réfléchissants.
  - Eviter de se trouver dans l'angle mort de vision d'un automobiliste.
4. Respecter toutes les lois et réglementations nationales et locales.
  - L'excès de vitesse est responsable de nombreux accidents. Ne pas dépasser les limites de vitesse et ne **JAMAIS** rouler plus vite que les conditions ne l'autorisent.
  - Signaler son intention de tourner ou de changer de voie aux autres usagers. La taille et la maniabilité de la moto peuvent les surprendre.

5. Ne pas se laisser surprendre par les autres automobilistes. Redoubler de prudence aux intersections, sorties et entrées de parking et voies privées.
6. Garder les deux mains sur le guidon et les deux pieds sur les repose-pied pendant la conduite. Le passager doit se tenir à la moto ou au pilote avec les deux mains et garder les deux pieds sur ses repose-pied.

## **VETEMENTS DE PROTECTION**

1. La plupart des décès dans les accidents de moto sont dus à des blessures à la tête: **TOUJOURS** porter un casque. S'équiper de lunettes ou d'un écran de protection et porter des bottes, des gants et des vêtements protecteurs. La même protection est nécessaire pour le passager.
2. Le système d'échappement devient très chaud pendant la marche, et le reste un certain temps après l'arrêt. *Ne jamais toucher les pièces du système d'échappement lorsqu'il est chaud.* Porter également des vêtements qui recouvrent entièrement les jambes.
3. Ne pas porter des vêtements trop amples qui peuvent se prendre dans les leviers de commande, les repose-pied, la chaîne secondaire ou les roues.

## MODIFICATIONS

### **▲ATTENTION**

- \* Toute modification de la moto ou tout retrait de l'équipement monté d'origine peuvent affecter la sécurité et contrevenir à la réglementation. Respecter toutes les réglementations nationales et locales concernant l'équipement.

## CHARGEMENT ET ACCESSOIRES

### **▲ ATTENTION**

\* **Une moto est sensible aux changements dans la répartition du poids. Un chargement incorrect peut affecter la stabilité et les performances de la moto. Pour ne pas risquer un accident, être extrêmement prudent lorsqu'on roule avec un chargement. Ces règles générales aideront le pilote à décider de l'opportunité d'équiper sa moto et de la manière dont il doit le faire pour assurer sa sécurité.**

### **Chargement**

Le poids cumulé du pilote, du passager et du chargement ne doit pas dépasser le poids maximal autorisé:

185 kg

1. *Maintenir le poids du chargement aussi bas et près du centre de la moto que possible. Répartir le poids uniformément des deux côtés pour minimiser le déséquilibre. Plus le poids se trouve loin du centre de gravité de la moto, moins bonne est la tenue de route.*
2. *Pour la stabilité de la tenue de route, le chargement doit être bien attaché. Vérifier fréquemment la fixation du chargement.*

3. Ne pas fixer d'objets volumineux ou lourds (tels que sac de couchage ou tente) au guidon, sur la fourche avant ou sur le garde-boue. Ceci affecterait la tenue de route et la réponse de la direction.

### **Accessoires**

Le pilote est personnellement responsable du choix, de la pose et de l'utilisation d'accessoires d'une autre provenance que Honda. Toujours observer les directives données sous "Charge-ment" ainsi que les règles suivantes:

1. Contrôler soigneusement les accessoires pour s'assurer qu'ils ne masquent aucun feu, qu'ils ne réduisent pas la garde au sol et qu'ils ne limitent pas le débattement de la suspension, le braquage ou le fonctionnement des commandes.
2. Les porte-bagages sont destinés au transport d'objets légers. Des objets volumineux peuvent heurter un arbre ou un autre obstacle et entraîner une perte de contrôle du véhicule.
3. Ne pas ajouter un équipement électrique dont la consommation dépasse les capacités du circuit électrique de la moto. Une défaillance électrique peut entraîner une extinction des feux ou une perte de puissance du moteur, ce qui peut être dangereux la nuit, dans la circulation ou loin de toute aide.

## **SECURITE TOUT-TERRAIN**

Avant de s'aventurer sur un terrain inconnu, s'exercer dans un endroit peu fréquenté et sans obstacles.

1. Toujours respecter la réglementation locale sur le pilotage tout-terrain.
2. Avant de pénétrer sur une propriété privée, demander l'autorisation. Eviter les endroits interdits et respecter les panneaux interdisant le passage.
3. Rouler à deux motos de manière à pouvoir s'entraider en cas d'incident.
4. Une bonne connaissance de la moto est indispensable en cas de problème loin de toute aide.
5. Ne jamais piloter au-delà de ses capacités et de son expérience ou plus vite que les conditions ne le permettent.
6. Si l'on ne connaît pas le terrain, rouler avec prudence. Des pierres, des trous ou des ravins cachés peuvent avoir des effets catastrophiques.
7. Des pare-étincelles et des silencieux sont presque partout obligatoires. Ne pas modifier le système d'échappement de la moto. Ne pas oublier que le bruit est gênant pour tous et donne une mauvaise image de la moto.

## EMPLACEMENT DES PIECES

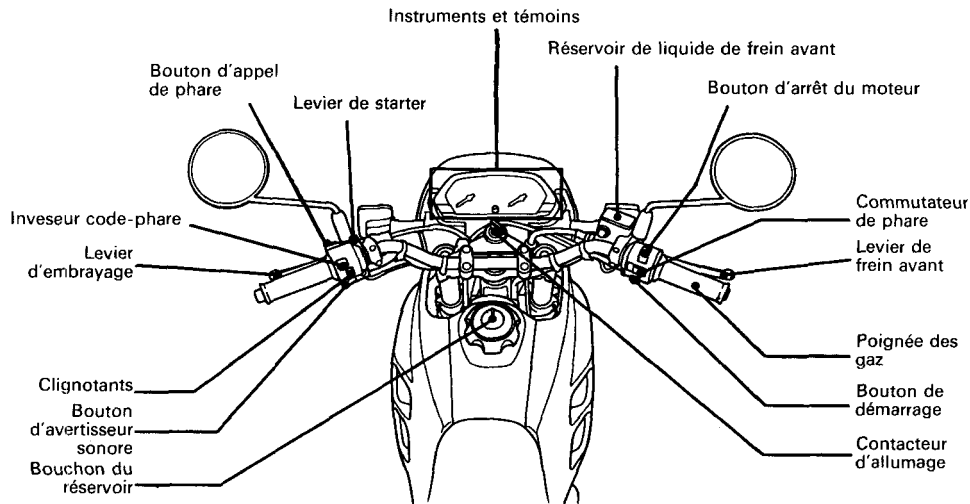

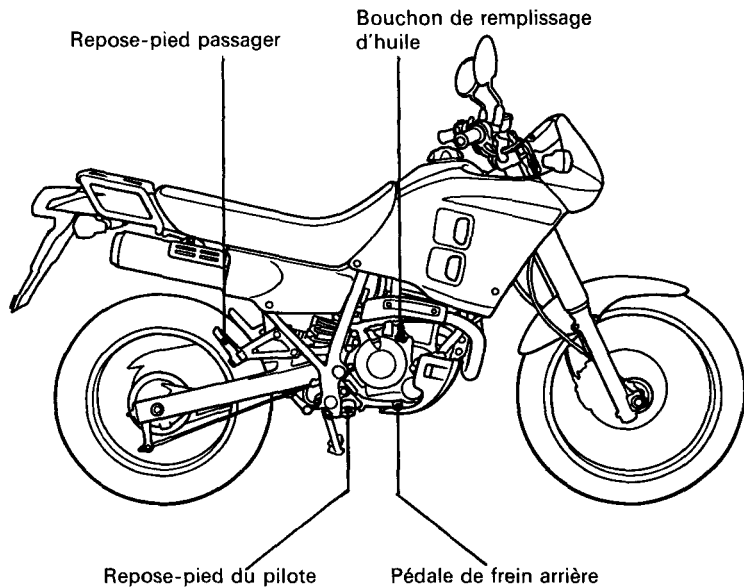



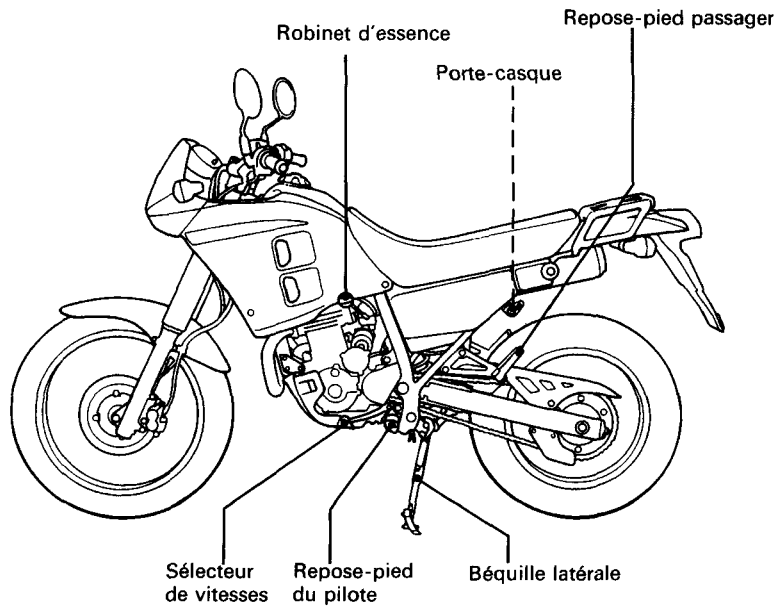

## INSTRUMENTS DE BORD ET TEMOINS

Les témoins sont groupés entre les compteurs.  
Leurs fonctions sont expliquées dans les tableaux des pages suivantes.

- (1) Compteur de vitesse
- (2) Compteur kilométrique
- (3) Témoin de point-mort
- (4) Témoin de feu de route
- (5) Compte-tours
- (6) Zone rouge du compte-tours
- (7) Témoin de clignotant droit
- (8) Témoin de température du liquide de refroidissement
- (9) Bouton de remise à zéro du totalisateur journalier
- (10) Totalisateur journalier
- (11) Témoin de clignotant gauche

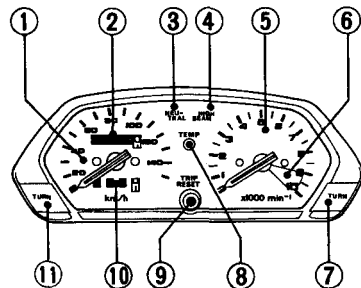

N° de réf.	Désignation	Fonction
1	Compteur de vitesse	Indique la vitesse de la moto.
2	Compteur kilométrique	Indique le kilométrage total parcouru.
3	Témoin de point-mort (vert)	S'allume lorsque la boîte de vitesses est au point-mort.
4	Témoin de feu de route (bleu)	S'allume pour signaler que le phare est en position feu de route.
5	Compte-tours	Indique le régime moteur.
6	Zone rouge du compte-tours	<p>Ne jamais laisser l'aiguille du compte-tours pénétrer dans la zone rouge, même si le moteur est déjà rodé.</p> <p><b>PRÉCAUTION:</b></p> <p><b>* La zone rouge indique la limite maximum du régime moteur. Si le régime est poussé jusque dans cette zone, la durée de service du moteur en sera sérieusement affectée.</b></p>
7	Témoin de clignotant droit (ambre) (vert: type FI seulement)	Clignote lorsque le clignotant droit est actionné.

N° de réf.	Désignation	Fonction
8	Témoin de température du liquide de refroidissement (rouge)	S'allume lorsque la température du liquide de refroidissement est supérieure à la température admise. Si le témoin s'allume pendant la conduite, arrêter le moteur et vérifier le niveau du liquide de refroidissement dans le vase d'expansion. Lire les pages 19 à 21 et ne pas rouler tant que le problème n'a pas été réglé. <b>PRÉCAUTION:</b> * Veiller à ce que le moteur ne dépasse pas la température de fonctionnement maximale car il risquerait d'être sérieusement endommagé.
9	Bouton de remise à zéro du compteur journalier	Remet le totalisateur journalier à zéro (0) quand on appuie dessus.
10	Totalisateur journalier	Indique le kilométrage parcouru par voyage.
11	Témoin de clignotant gauche (ambre) (vert: type FI seulement)	Clignote lorsque le clignotant gauche est actionné.

## ELEMENTS PRINCIPAUX (Points à connaître pour le pilotage)

### FREINS

#### Frein avant

Cette moto est équipée d'un frein hydraulique à disque à l'avant. Lorsque les plaquettes de frein s'usent, le niveau de liquide de frein descend, compensant ainsi automatiquement l'usure. Aucun réglage n'est nécessaire, mais il faut vérifier périodiquement le niveau de liquide et l'usure des plaquettes. Le circuit doit être contrôlé fréquemment pour s'assurer qu'il n'y a pas de fuites de liquide. Si la garde au levier de frein est excessive bien que les garnitures ne soient pas usées au-delà de la limite recommandée (page 76), il est probable qu'il y a de l'air dans le circuit et il convient de le purger. Pour cette opération, s'adresser à un concessionnaire Honda.

Niveau de liquide de frein:

#### ▲ ATTENTION

- \* **Le liquide de frein peut provoquer des irritations. Eviter qu'il ne vienne en contact avec la peau ou les yeux. En cas de contact, rincer abondamment à l'eau la partie touchée et, si les yeux ont été atteints, appeler un médecin.**

S'assurer que le liquide se trouve au-dessus du repère de niveau minimum (LOWER) (5) avec la moto à la verticale.

Lorsque le niveau est sur le point d'atteindre le repère de niveau minimum (LOWER) (5), ajouter du liquide de frein dans le réservoir.

Retirer alors les vis (1), le couvercle du réservoir (2), la plaque de membrane (3) et la membrane (4). Remplir le réservoir jusqu'au repère de niveau maximum (6) avec DU LIQUIDE DE FREIN DOT 4 provenant d'un bidon fermé. Reposer la membrane, la plaque de membrane et le couvercle. Serrer les vis à fond.

**PRÉCAUTION:**

- \* Manipuler le liquide de frein avec précautions car il attaque le plastique et les surfaces peintes.
- \* Lors de l'appoint de liquide de frein, veiller à ce que le réservoir soit à l'horizontale avant de retirer le couvercle. Sinon, le liquide de frein pourrait se renverser.
- \* N'utiliser que du liquide de frein DOT 4 provenant d'un bidon fermé.
- \* Veiller à ce qu'aucune substance étrangère telle que saleté ou eau ne pénètre dans le réservoir de liquide de frein.

Autres contrôles:

S'assurer qu'il n'y a pas de fuites de liquide. Vérifier si les flexibles et raccords ne sont pas détériorés ou fissurés.

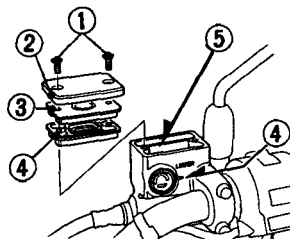

- (1) Vis
- (2) Couvercle du réservoir
- (3) Membrane

- (4) Membrane
- (5) Repère du niveau minimum (LOWER)
- (6) Repère de niveau maximum (UPPER)

## Frein arrière

### Réglage:

1. Placer la moto sur sa béquille latérale.
2. Le boulon de butée (1) permet de régler la hauteur de la pédale. Pour régler la hauteur de la pédale, desserrer le contre-écrou (2) et agir sur le boulon de butée. Resserrer le contre-écrou.

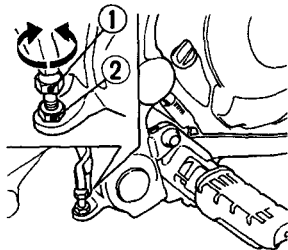

(1) Boulon de butée      (2) Contre-écrou

3. Mesurer la distance dont la pédale de frein arrière (3) doit être déplacée pour que le frein commence à être actionné. La garde doit être de:  
20—30 mm

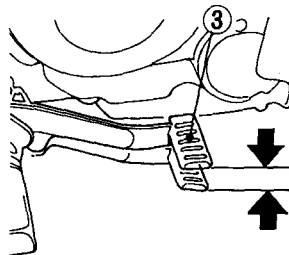

(3) Pédale de frein arrière

Pour régler la garde, agir sur l'écrou de réglage (4) à la biellette de frein.

**NOTE:**

- \* Après le réglage final, s'assurer que l'évidement de l'écrou de réglage repose contre l'axe de la biellette de frein (5).
- \* Si cette méthode ne permet pas d'obtenir un réglage correct, s'adresser à un concessionnaire Honda.

4. Serrer chaque frein à plusieurs reprises et s'assurer que la roue tourne librement lorsqu'on le relâche.

Autres contrôles:

S'assurer que la tige de frein, la biellette de frein, le ressort et les fixations sont en bon état.

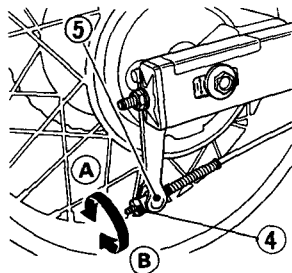

(4) Ecrou de réglage  
(5) Axe de biellette  
de frein

(A) Augmentation de  
la garde  
(B) Diminution de la  
garde



## EMBRAYAGE

Il peut être nécessaire de régler l'embrayage si la moto cale lors de l'engagement d'un rapport, si elle a tendance à avancer au débrayé ou si l'embrayage patine, provoquant un retard de l'accélération sur le régime moteur.

Les petits réglages peuvent être effectués à l'aide du tendeur de câble d'embrayage (4) au niveau du levier (1). La garde normale au levier d'embrayage est de:

10—20 mm

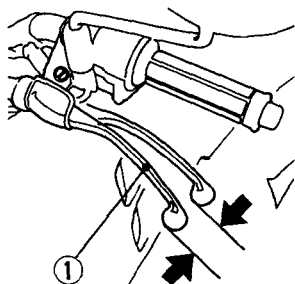

(1) Levier d'embrayage

1. Tirer le cache-poussière en caoutchouc en arrière (2). Desserrer le contre-écrou (3) et agir sur le tendeur (4). Resserrer le contre-écrou (3) et vérifier le réglage.
2. Si le tendeur est presque entièrement dévissé et que l'on ne peut obtenir un réglage correct de la garde, desserrer le contre-écrou (3) et visser entièrement le tendeur (4). Resserrer le contre-écrou (3) et remettre le cache-poussière en place.

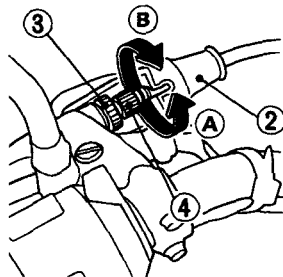

- (2) Cache-poussière  
(3) Contre-écrou  
(4) Tendeur de câble d'embrayage

- (A) Augmentation de la garde  
(B) Diminution de la garde

3. A l'extrémité inférieure du câble, desserrer le contre-écrou (5). Agir sur l'écrou de réglage (6) pour obtenir la garde spécifiée. Resserrer le contre-écrou (5) et vérifier le réglage.
4. Mettre le moteur en marche, serrer le levier d'embrayage et engager un rapport. S'assurer que le moteur ne cale pas et que la moto n'avance pas au débrayé. Relâcher progressivement le levier d'embrayage et ouvrir la poignée des gaz. La moto doit partir en douceur et accélérer progressivement.

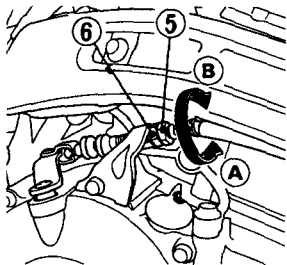

- |                      |                              |
|----------------------|------------------------------|
| (5) Contre-écrou     | (A) Augmentation de la garde |
| (6) Ecrou de réglage | (B) Diminution de la garde   |

#### **NOTE:**

- \* Si l'on ne parvient pas à obtenir le réglage voulu ou si l'embrayage ne fonctionne pas correctement, le câble ou les disques de frottement du câble sont peut-être usés. Se reporter au manuel de réparation Honda officiel ou consulter son concessionnaire Honda.

#### Autres contrôles:

S'assurer que le câble d'embrayage n'est pas vrillé ou usé ce qui pourrait provoquer son grippage ou sa rupture. Graisser le câble d'embrayage avec un lubrifiant pour câble en vente dans le commerce pour le protéger contre une usure prématurée et contre la corrosion.

## **LIQUIDE DE REFROIDISSEMENT**

### **Liquide de refroidissement préconisé**

Il convient de surveiller attentivement le liquide de refroidissement pour empêcher le gel, la surchauffe et la corrosion. N'utiliser que de l'antigel à l'éthylène-glycol de qualité supérieure contenant des inhibiteurs de corrosion expressément recommandés pour les moteurs en aluminium. (VOIR L'ÉTIQUETTE DU BIDON D'ANTIGEL).

### **PRÉCAUTION:**

- \* **Pour la solution d'antigel, n'utiliser que de l'eau potable à faible minéralité ou de l'eau distillée. Une eau à forte teneur en minéraux ou en sel peut être nocive pour le moteur en aluminium.**

A sa sortie d'usine, la moto contient une solution composée à 50% d'antigel et à 50% d'eau. Cette solution de refroidissement est conseillée pour la plupart des températures de fonctionnement et assure une bonne protection contre la corrosion. Une concentration plus forte d'antigel diminue l'efficacité du circuit de refroidissement et n'est recommandée que pour une protection renforcée contre le gel. Une concentration de moins de 40% d'antigel ne protège pas suffisamment contre la corrosion. Par temps de gel, contrôler fréquemment le circuit de refroidissement et, si nécessaire, augmenter la concentration d'antigel (sans toutefois dépasser 60% d'antigel).

## Contrôle

Le vase d'expansion se trouve derrière le carénage gauche.

Vérifier le niveau de liquide de refroidissement dans le vase d'expansion (1) alors que le moteur se trouve à sa température normale de fonctionnement avec la moto à la verticale. Si le niveau de liquide de refroidissement se trouve en dessous du repère de niveau minimum (LOWER) (3), retirer la grille du radiateur (4) en enlevant le boulon (5) et retirer le bouchon du

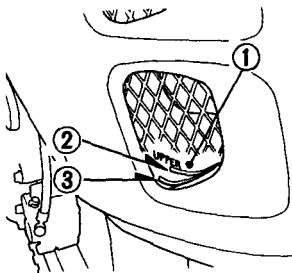

- (1) Vase d'expansion
- (2) Repère de niveau maximum (UPPER)
- (3) Repère de niveau minimum (LOWER)

vase d'expansion (6) et faire l'appoint de mélange de refroidissement jusqu'au repère de niveau maximum (UPPER) (2). Ne pas retirer le bouchon du radiateur.

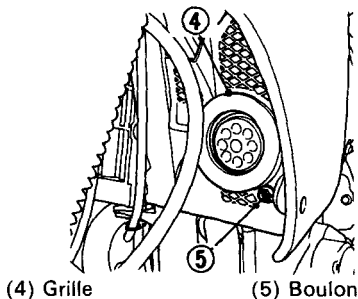

(4) Grille

(5) Boulon

### ATTENTION

- \* **Ne pas retirer le bouchon du radiateur lorsque le moteur est chaud. Le liquide de refroidissement se trouve sous pression et il pourrait provoquer de graves brûlures.**
- \* **Ne pas approcher mains et vêtements du ventilateur de refroidissement car il se met en marche automatiquement.**

Si le vase d'expansion est vide ou si les pertes de liquide de refroidissement sont excessives, vérifier s'il n'y a pas de fuites et, le cas échéant, s'adresser à un concessionnaire Honda pour la réparation.

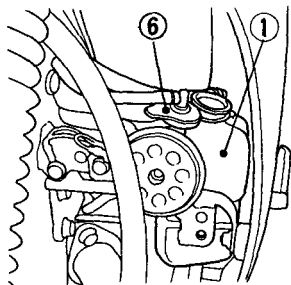

(1) Vase d'expansion      (6) Bouchon

## ESSENCE

### Robinet d'essence

Le robinet d'essence à trois voies (1) se trouve en-dessous et à gauche du réservoir d'essence.

#### OFF

Lorsque le robinet est sur OFF, l'essence ne passe pas du réservoir au carburateur. Toujours placer le robinet sur OFF lorsque la moto n'est pas utilisée.

#### ON

Lorsque le robinet est sur ON, l'essence passe de l'alimentation principale d'essence au carburateur.

#### RES

Lorsque le robinet est sur RES, l'essence passe de la réserve au carburateur. N'utiliser la réserve d'essence que si l'alimentation principale est épuisée. Faire le plein le plus tôt possible après avoir mis le robinet sur RES.

La capacité de la réserve d'essence est de:

2,0 l

### ⚠ ATTENTION

- \* Pour ne pas risquer une panne d'essence en roulant, ce qui pourrait se traduire par un arrêt brutal, s'exercer à manoeuvrer le robinet d'essence en pilotant.
- \* Prendre garde de ne toucher aucune pièce chaude du moteur lorsqu'on manoeuvre le robinet d'essence.

#### NOTE:

- \* Ne pas laisser le robinet sur RES après avoir refait le plein au risque de tomber en panne d'essence sans réserve.

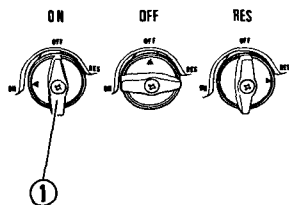

(1) Robinet d'essence

## Réservoir d'essence

La capacité du réservoir d'essence y compris la réserve est de:

9,0 l

Pour ouvrir le bouchon du réservoir (1), ouvrir la trappe du bouchon (2), introduire la clé de contact (3) et la tourner dans le sens des aiguilles d'une montre. Le bouchon se soulève de lui-même et peut être retiré.

Pour fermer le bouchon d'essence, mettre l'ergot du bouchon en regard de la fente du goulot de remplissage.

Enfoncer le bouchon dans le goulot de remplissage jusqu'à ce qu'il s'encliquette et se verrouille. Retirer la clé et fermer la trappe du bouchon.

Utiliser de l'essence automobile à faible teneur en plomb ou sans plomb ayant un indice d'octane de 91 ou plus.

### PRÉCAUTION:

\* **Si un "cognement" ou un "cliquetis" se produit alors que le régime moteur est stable sous une charge normale, changer de marque d'essence. Si le cognement ou le cliquetis persiste, s'adresser à un concessionnaire**

**Honda. A défaut, ceci serait considéré comme un cas de mauvaise utilisation et les dommages causés par une mauvaise utilisation ne sont pas couverts par la Garantie limitée Honda.**

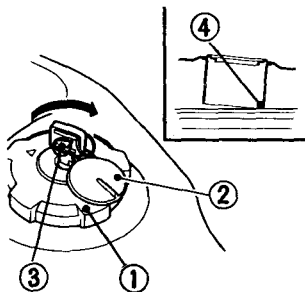

- (1) Bouchon du réservoir
- (2) Trappe du bouchon
- (3) Clé de contact
- (4) Goulot de remplissage

## **▲ATTENTION**

- \* **L'essence est une substance extrêmement inflammable pouvant exploser dans certaines conditions. Refaire le plein dans un endroit bien aéré après avoir arrêté le moteur. Ne pas fumer ni autoriser de flammes ou d'étincelles à proximité de l'endroit où le plein est effectué et où l'essence est stockée.**
- \* **Ne pas trop remplir le réservoir (l'essence ne doit pas atteindre le goulot de remplissage (4)). Après avoir refait le plein, s'assurer que le bouchon du réservoir est bien refermé.**
- \* **Prendre garde de ne pas renverser de l'essence lorsqu'on fait le plein. L'essence renversée ou les vapeurs d'essence risquent de s'enflammer. Si de l'essence a été renversée, l'essuyer avant de mettre le moteur en marche.**
- \* **Eviter un contact répété ou prolongé de l'essence avec la peau et ne pas respirer les vapeurs d'essence. TENIR L'ESSENCE HORS DE PORTEE DES ENFANTS.**

## **Essences contenant de l'alcool**

Si l'on décide d'utiliser une essence contenant de l'alcool ("essence-alcool"), s'assurer que son indice d'octane est au moins égal à l'indice recommandé. Il existe deux types d'"essence-alcool": le premier contient de l'éthanol, le second du méthanol. Ne pas utiliser une essence-alcool contenant plus de 10% d'éthanol. Ne pas utiliser une essence contenant du méthanol (alcool méthylique ou alcool de bois) sans dissolvants et inhibiteurs de corrosion pour méthanol. Ne jamais utiliser une essence contenant plus de 5% de méthanol, ceci même si elle contient des dissolvants et des inhibiteurs de corrosion.

### **NOTE:**

- \* Les dommages du circuit d'alimentation ou les problèmes de performances du moteur résultant de l'utilisation de carburants contenant de l'alcool ne sont pas couverts par la garantie. Honda n'est pas en mesure d'approuver l'utilisation de carburants contenant du méthanol car la preuve n'est pas encore pleinement faite qu'ils sont bien adaptés.



**NOTE:**

- \* Avant de se ravitailler dans une station-service que l'on connaît mal, essayer de savoir si l'essence contient de l'alcool, quel est le type d'alcool utilisé et dans quel pourcentage. Si l'on constate une anomalie de fonctionnement après avoir utilisé une essence contenant de l'alcool — ou une essence que l'on suspecte d'en contenir —, revenir à une essence que l'on sait ne pas contenir de l'alcool.

## HUILE MOTEUR

### Contrôle du niveau d'huile moteur

Vérifier le niveau d'huile moteur avant la première utilisation de la journée.

L'huile doit être maintenue entre les repères de niveau maximum (2) et minimum (3) de la jauge (1).

1. Mettre le moteur en marche et le laisser tourner au ralenti pendant quelques minutes.
2. Arrêter le moteur et placer la moto à la verticale sur un sol horizontal et ferme.
3. Attendre quelques minutes, puis retirer la jauge d'huile (1). Essuyer la jauge et la réintroduire sans la visser. Le niveau d'huile doit se trouver entre les repères maximum (2) et minimum (3) de la jauge.
4. Si nécessaire, retirer le bouchon de remplissage d'huile et faire l'appoint d'huile préconisée jusqu'au repère de niveau maximum (voir page 55). Ne pas trop remplir.
5. Remettre le bouchon de remplissage et la jauge en place. Vérifier s'il n'y a pas de fuites d'huile.

### PRÉCAUTION:

- \* Si l'on fait tourner le moteur avec une quantité d'huile insuffisante, on risque de l'endommager sérieusement.

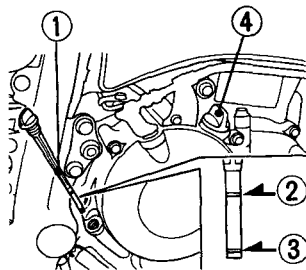

- (1) Jauge
- (2) Repère de niveau maximum
- (3) Repère de niveau minimum
- (4) Bouchon de remplissage

## PNEUS

Une pression correcte procure une stabilité maximale, assure un meilleur confort de pilotage et prolonge la durée de service des pneus. Vérifier fréquemment la pression des pneus et la régler si nécessaire.

### NOTE:

\* La pression des pneus doit être contrôlée lorsque les pneus sont froids, avant de piloter.

Ce modèle est équipé en standard de pneus routiers/tout-terrain. Choisir des pneus de rechange conformes aux caractéristiques suivantes:

		Avant	Arrière
Dimensions des pneus		90/100-19 55P	120/90-16 63P
Pression de gonflage à froid kPa (kg/cm <sup>2</sup> )	Pilote seulement	150 (1,5)	150 (1,5)
	Pilote et un passager	150 (1,5)	175 (1,75)
Marque de pneu BRIDGESTONE DUNLOP		TW39 K460	TW40 K460

Vérifier si les pneus ne sont pas coupés et s'ils ne portent pas de clous ou autres objets perforants. Pour le remplacement des pneus endommagés et des chambres à air perforées, s'adresser à un concessionnaire Honda.

### ATTENTION

- \* Ne pas essayer de réparer un pneu ou une chambre à air endommagés. L'équilibrage de la roue et la fiabilité du pneu pourraient en être affectés.
- \* Un gonflage incorrect des pneus entraîne une usure anormale de la bande de roulement et affecte la sécurité. Un gonflage insuffisant peut conduire à un glissement du pneu sur la jante ou à un déjantement, ce qui peut provoquer le dégonflement du pneu et faire perdre le contrôle du véhicule.
- \* Il est dangereux de rouler avec des pneus excessivement usés car ceci affecte la traction et la tenue de route.
- \* L'utilisation de pneus autres que ceux figurant sur l'étiquette d'indications des pneus peut affecter la tenue de route.
- \* Pour la sécurité de pilotage de la moto, il est essentiel que la tension des rayons soit correcte et que les roues ne soient pas voilées. Durant les 1 000 premiers kilomètres d'utilisation, les rayons se desserrent plus rapidement

sous l'effet de l'adaptation initiale des pièces. Des rayons excessivement desserrés peuvent entraîner une instabilité à grande vitesse et faire perdre le contrôle du véhicule.

Remplacer les pneus avant que la profondeur de sculpture au centre du pneu n'ait atteint la limite suivante:

Profondeur minimale de sculpture	
Avant:	1,5 mm
Arrière:	2,0 mm

## COMMANDES PRINCIPALES

### CONTACTEUR D'ALLUMAGE

Le contacteur d'allumage (1) se trouve juste sous le panneau de témoins.

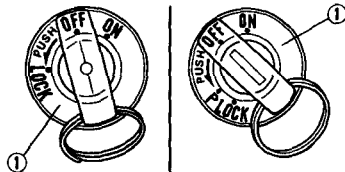

(F, ED, ND, G, IIG, SP, FI)

(DE)

(1) Contacteur d'allumage

Position de la clé	Fonction	Retrait de la clé
LOCK (antivol de direction)	La direction est bloquée. Le moteur ne peut pas être mis en marche et les feux ne peuvent pas être allumés.	La clé peut être retirée.
P (Stationnement) (DE)	Pour stationner à proximité de la circulation. Le feu arrière et le feu de position sont allumés mais tous les autres feux sont éteints. Le moteur ne peut être mis en marche.	La clé peut être retirée
OFF	Le moteur ne peut pas être mis en marche et les feux ne peuvent pas être allumés.	La clé peut être retirée.
ON	Les feux peuvent être allumés. Le moteur peut être mis en marche.	La clé ne peut pas être retirée

## COMMANDES AU BRAS DROIT DU GUIDON

### Bouton d'arrêt du moteur

Le bouton d'arrêt du moteur (1) se trouve près de la poignée des gaz. Lorsque le bouton est sur la position RUN, le moteur fonctionne. Lorsqu'il est sur la position OFF, le moteur ne fonctionne pas. Ce bouton est destiné principalement aux cas d'urgence et doit normalement rester sur RUN.

### Commutateur du phare

Le commutateur du phare (3) comporte trois positions: "H", "P" et "OFF" marqué par un point rouge.

H: Le phare, le feu arrière, le feu de position et l'éclairage du tableau de bord sont allumés.

P: Le feu de position, le feu arrière et l'éclairage du tableau de bord sont allumés.

OFF (point): Le phare, le feu arrière, le feu de position et l'éclairage du tableau de bord sont éteints.

### Bouton de démarrage

Le bouton de démarrage (2) se trouve sous le commutateur de phare (3).

Lorsqu'on appuie sur le bouton de démarrage, le démarreur lance le moteur.

Pour la "Méthode de démarrage", se reporter aux pages 36 et 37.

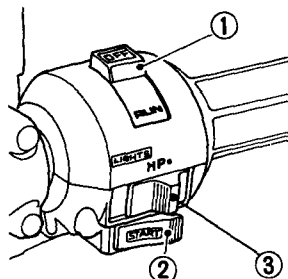

(1) Bouton d'arrêt du moteur

(2) Bouton de démarrage

(3) Commutateur de phare

## COMMANDES AU BRAS GAUCHE DU GUIDON

### Inverseur code-phare (1)

Le placer sur HI pour le feu de route et sur LO pour le code.

### Bouton d'appel de phare (2)

Appuyer sur ce bouton pour faire des appels de phares aux véhicules qui viennent d'en face ou que l'on s'apprête à dépasser.

### Clignotants (3)

Placer le clignotant sur L pour signaler une intention de tourner à gauche. Le placer sur R pour signaler une intention de tourner à droite. Appuyer sur le clignotant pour l'éteindre.

### Bouton d'avertisseur sonore (4)

Appuyer sur ce bouton pour faire fonctionner l'avertisseur sonore.

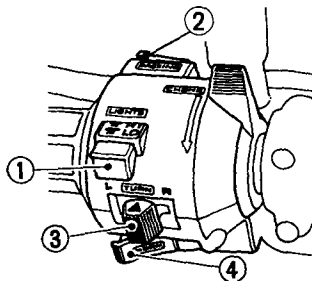

- (1) Inverseur code-phare
- (2) Bouton d'appel de phare
- (3) Clignotant
- (4) Bouton d'avertisseur sonore

## ELEMENTS ACCESSOIRES

(Non nécessaires pour le pilotage)

### ANTIVOL DE DIRECTION

Pour verrouiller la direction, tourner le guidon à fond vers la gauche ou vers la droite, puis tourner la clé (1) sur LOCK tout en l'enfonçant. Retirer la clé.

#### **ATTENTION**

- \* Ne pas tourner la clé sur LOCK pendant la marche au risque de perdre le contrôle du véhicule.

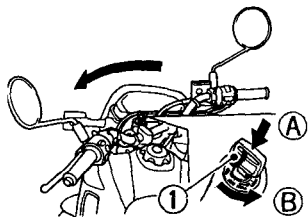

(1) Clé de contact

(A) Enfoncer  
(B) Tourner sur  
LOCK



## PORTE-CASQUE

Le porte-casque (1) se trouve sur le côté gauche sous la selle. Pour déverrouiller le porte-casque, introduire la clé de contact (2) et la tourner dans le sens inverse des aiguilles d'une montre. Suspendre le casque sur l'axe de porte-casque (3) et le verrouiller en enfonçant l'axe, puis retirer la clé.

### ⚠ ATTENTION

\* Le porte-casque est exclusivement destiné à être utilisé lorsque la moto est en stationnement. Ne pas rouler avec un casque accroché au porte-casque. Ceci pourrait affecter la sécurité de la moto et en faire perdre le contrôle.

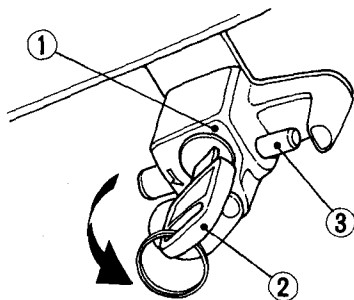

- (1) Clé de contact
- (2) Porte-casque
- (3) Axe de porte-casque

## SELLE

Pour retirer la selle (1), insérer la clé de contact (2) dans la serrure (3) et la tourner dans le sens des aiguilles d'une montre pour déverrouiller la selle.

Retirer la selle.

Pour remonter la selle, insérer le taquet de la selle sous le croisillon du cadre et appuyer sur la partie arrière de la selle.

### PRÉCAUTION:

- \* Après la repose, s'assurer que la selle est solidement verrouillée.

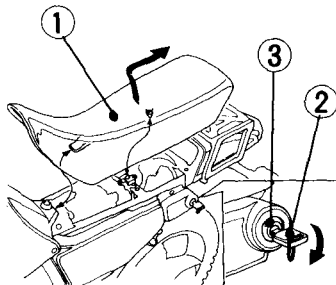

- (1) Selle  
(2) Clé de contact

(3) Serrure

34

## COMPARTIMENT A DOCUMENTS

Le compartiment à documents (1) se trouve sous la selle.

Le manuel du conducteur et les autres documents doivent être rangés dans la pochette en plastique. Lorsqu'on lave la moto, ne pas mettre trop d'eau sur cette partie.

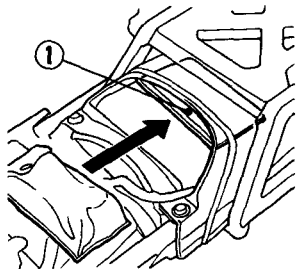

(1) Compartiment à documents

# UTILISATION

## CONTROLES AVANT L'UTILISATION

### ▲ ATTENTION

\* **La négligence des "contrôles avant l'utilisation" risque d'entraîner de graves blessures ou une détérioration du véhicule.**

Contrôler la moto chaque jour avant de piloter. Les contrôles indiqués ci-dessous ne demandent que quelques minutes. A long terme, non seulement ils se traduiront par des économies de temps et de coûts, mais ils sauveront peut-être aussi la vie du pilote.

1. Niveau d'huile moteur — faire l'appoint d'huile moteur si nécessaire (page 26). Vérifier s'il n'y a pas de fuites.
2. Niveau d'essence — faire le plein si nécessaire (page 23). Vérifier s'il n'y a pas de fuites.
3. Niveau du liquide de refroidissement — ajouter du liquide si nécessaire. Vérifier s'il n'y a pas de fuites (pages 19—21).
4. Freins avant et arrière — vérifier leur fonctionnement; s'assurer qu'il n'y a pas de fuites

de liquide de frein. Régler le jeu si nécessaire (pages 13—16).

5. Pneus — vérifier leur état et la pression (pages 27—28).
6. Chaîne secondaire — vérifier son état et sa tension (pages 63—67). La régler et la graisser si nécessaire.
7. Poignée des gaz — s'assurer que son ouverture et sa fermeture s'effectuent en douceur dans toutes les positions du guidon.
8. Feux et avertisseur sonore — s'assurer que le phare, le feu arrière/stop, les clignotants, les témoins et l'avertisseur fonctionnent correctement.
9. Bouton d'arrêt du moteur — s'assurer qu'il fonctionne correctement (page 30).
10. Béquille latérale (F, ED, SP, DE) — vérifier le bon fonctionnement (page 70).

Avant de piloter, corriger tous les points incorrects. Si un problème ne peut être résolu, consulter un concessionnaire Honda.

## MISE EN MARCHÉ DU MOTEUR

### NOTE:

- \* Le circuit électrique est conçu pour empêcher un démarrage électrique si la boîte de vitesses est en prise et que l'on ne se trouve pas au débrayé. Il est, toutefois, recommandé de passer au point-mort avant de mettre le moteur en marche.

### ATTENTION

- \* Les gaz d'échappement contiennent du monoxyde de carbone, gaz toxique qui peut provoquer une perte de connaissance et être mortel. Ne jamais faire tourner le moteur dans un garage fermé ou dans un local mal aéré.

### Préparation

1. S'assurer que la boîte de vitesses est au point-mort et que le robinet d'essence est sur ON.
2. Introduire la clé dans le contacteur d'allumage et la tourner sur ON. Le témoin de point-mort (vert) (rouge) doit s'allumer.
3. S'assurer que le bouton d'arrêt du moteur est sur RUN.

### Procédure de démarrage

1. Si le moteur est froid, tirer le levier de starter (1) complètement sur la position de fermeture complète (A).
2. Appuyer sur le bouton de démarrage en laissant la poignée des gaz fermée.
3. Faire chauffer le moteur en ouvrant et en fermant la poignée des gaz jusqu'à ce qu'il tourne régulièrement avec le starter ouvert (B).

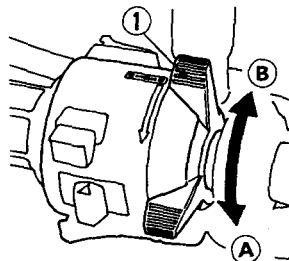

(1) Levier de starter

**NOTE:**

- \* Ne pas utiliser le démarreur électrique plus de 5 secondes à la fois. Libérer le bouton de démarrage pendant 10 secondes environ avant de recommencer.

**Moteur noyé**

Si le moteur ne démarre pas après plusieurs tentatives, il se peut qu'il soit noyé par un excès d'essence. Pour y remédier, placer le contacteur d'allumage sur OFF et pousser le levier de starter en avant sur la position d'ouverture complète (B). Ouvrir à fond la poignée des gaz et lancer le moteur pendant 5 secondes. Attendre 10 secondes, puis placer le contacteur d'allumage sur ON et effectuer les opérations de la "Méthode de démarrage" (page 36).

## RODAGE

Durant le rodage initial, les surfaces nouvellement usinées de la moto sont en contact entre elles et s'usent rapidement. La révision de rodage aux 1 000 km a pour objet de corriger cette petite usure initiale. L'exécution en temps utile de cette révision permettra d'obtenir une durée de service maximale et les meilleures performances du moteur.

Les règles générales à observer sont les suivantes:

1. Ne jamais emballer le moteur lorsqu'il tourne à bas régime. Cette règle n'est pas seulement valable pour le rodage: elle doit être constamment respectée.
2. Durant les 1 000 premiers kilomètres, le régime maximum en continu ne doit pas dépasser  $5\,000\text{ min}^{-1}$  (tr/mn).

## PRÉCAUTION:

- \* La zone rouge indique les limites maximum du régime moteur. Si le moteur est poussé dans la zone rouge, ceci peut en affecter la durée de service.

## PILOTAGE (F, ED, SP, DE)

### ▲ATTENTION

- \* Avant de piloter, relire les indications données sous "La sécurité de pilotage" (pages 1—6).
- \* S'assurer que la béquille latérale est entièrement rétractée avant de commencer à rouler.

### NOTE:

- \* Vérifier le fonctionnement du mécanisme de la béquille latérale. (Voir PROGRAMME D'ENTRETIEN à la page 47 et l'explication sur la BEQUILLE LATÉRALE à la page 70.)
1. Chauffer le moteur.
  2. Avec le moteur au ralenti, serrer le levier d'embrayage et passer en première en appuyant sur le sélecteur de vitesses.
  3. Relâcher progressivement le levier d'embrayage tout en augmentant le régime moteur. Une bonne coordination des manœuvres de la poignée des gaz et du levier d'embrayage assurera un démarrage en douceur.
  4. Lorsque la moto atteint une vitesse régulière, réduire le régime moteur, serrer le levier d'embrayage et passer en seconde en

remontant le sélecteur de vitesses. Recommencer cette suite d'opérations pour les autres rapports.

5. Coordonner le mouvement de la poignée des gaz et des freins pour assurer une décélération régulière.
6. Les freins avant et arrière doivent être utilisés simultanément et ne pas être actionnés au point de bloquer la roue, faute de quoi l'efficacité de freinage serait réduite et le contrôle de la moto difficile.

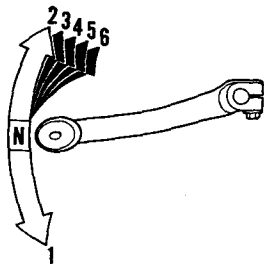

## PILOTAGE (G, IIG, ND, FI)

La béquille latérale (1) est conçue pour se rétracter automatiquement quand la moto est soulevée en position verticale.

### ▲ATTENTION

- \* Avant de piloter, relire les indications données sous "La sécurité de pilotage" (pages 1—6).
- \* S'assurer que la béquille latérale est bien complètement rétractée avant de piloter la moto. Si la béquille latérale n'est pas rétractée, elle risque de provoquer un accident.
- \* Quand la béquille latérale est en train de se rétracter, bien faire attention à ce que la jambe ne soit pas dans le chemin. La béquille latérale est montée sur ressort et elle pourra provoquer des blessures en cas de heurt.

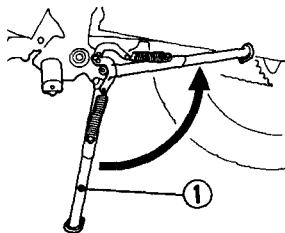

(1) Béquille latérale



#### NOTE:

\* Vérifier le fonctionnement du mécanisme de la béquille latérale. (Voir PROGRAMME D'ENTRETIEN à la page 47 et l'explication sur la BEQUILLE LATÉRALE à la page 71.)

1. Une fois que le moteur est chaud, la moto est prête pour le pilotage.
2. Avec le moteur au ralenti, serrer le levier d'embrayage et appuyer sur le sélecteur pour engager la première.
3. Relâcher progressivement le levier d'embrayage tout en augmentant le régime moteur à l'aide de la poignée des gaz. Une bonne coordination des manoeuvres de la poignée des gaz et du levier d'embrayage assurera un démarrage efficace en douceur.
4. Lorsque la moto atteint une vitesse modérée, fermer la poignée des gaz, serrer le levier d'embrayage et passer en seconde en remontant la sélecteur de vitesses.
5. Recommencer cette suite d'opérations pour passer en troisième, quatrième, cinquième et sixième (rapport supérieur).

6. Remonter le sélecteur pour passer sur un rapport supérieur et l'abaisser pour rétrograder. Chaque course du sélecteur engage le rapport suivant dans l'ordre. Le sélecteur revient automatiquement à l'horizontale lorsqu'on le relâche.

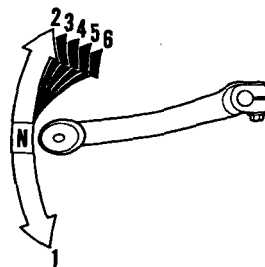

## FREINAGE

1. Pour le freinage normal, actionner progressivement les freins avant et arrière tout en rétrogradant sur un rapport convenable pour l'allure de la moto.
2. Pour une décélération maximale, fermer la poignée des gaz et actionner fermement les freins avant et arrière. Débrayer avant l'arrêt.

### ATTENTION

- \* L'utilisation d'un seul frein réduit l'efficacité du freinage. Un freinage trop violent peut bloquer une roue et rendre difficile le contrôle du véhicule.
- \* Autant que possible, ralentir ou freiner avant d'aborder un virage. En coupant les gaz ou en freinant dans un virage, on risque de patiner et d'éprouver des difficultés à garder le contrôle du véhicule.
- \* Sur des chaussées détrempées, sous la pluie ou sur des sols meubles, la maniabilité et l'efficacité de freinage sont réduites. Dans de telles conditions, les manœuvres ne doivent pas être brusques. Des accélérations, des freinages ou des braquages brutaux peuvent faire perdre le contrôle du véhicule. Par sécurité, être extrêmement prudent en freinant, en accélérant ou en tournant.
- \* Dans les descentes longues et raides, utiliser le frein moteur en rétrogradant et actionner les deux freins par intermittence. Un freinage continu peut surchauffer les freins et réduire leur efficacité.
- \* Ne pas garder le pied sur la pédale de frein si l'on n'a pas l'intention de freiner. Ceci userait excessivement les freins et pourrait les endommager ou entraîner leur défaillance par surchauffe. L'éclairage du feu stop pourrait également induire en erreur les autres usagers.

## STATIONNEMENT

1. Après avoir arrêté la moto, passer au point-mort, placer le robinet d'essence sur OFF, tourner le guidon à fond vers la gauche, placer le contacteur d'allumage sur OFF et retirer la clé.
2. Au stationnement, mettre la moto en appui sur sa béquille latérale.

### PRÉCAUTION:

- \* **Garer la moto sur un terrain ferme et horizontal pour qu'elle ne risque pas de se renverser.**
  - \* **Si l'on doit stationner sur une pente légère, diriger l'avant de la moto vers l'amont pour qu'elle ne risque pas de passer par dessus la béquille ou de se renverser.**
3. Verrouiller la direction pour empêcher le vol (page 32).

## STATIONNEMENT DE LA MOTO SUR SA BEQUILLE LATÉRALE (G, IIG, ND, FI)

Procéder dans l'ordre suivant:

- Arrêter le moteur.
- Descendre de la moto par le côté gauche en maintenant la machine à la verticale.
- Tourner le guidon à fond sur la gauche.
- Faire basculer la béquille latérale (1) contre le ressort de tension le plus loin qu'elle aille, et la maintenir dans cette position avec le pied.
- Pencher la moto légèrement sur la gauche jusqu'à ce qu'elle soit en appui sur la béquille latérale.

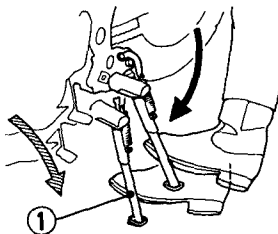

(1) Béquille latérale

## PRÉCAUTION:

- \* La béquille latérale est conçue pour se rétracter même si l'on ne soulève la moto qu'à moitié. Bien y penser quand on utilise la béquille latérale.

## Instructions

- Bien s'assurer que la béquille latérale est abaissée sur sa position extrême avant d'y faire porter le poids de la moto.
- Pour le stationnement, choisir une surface plane. Si possible, stationner la moto en position inclinée, son avant dirigé vers le haut de la pente.
- Utiliser la béquille latérale uniquement sur une surface stable.
- Éviter de stationner la moto dans des endroits où la circulation piétonne est intense.

## ▲ATTENTION

- \* Ne pas utiliser la béquille latérale quand on est assis sur la moto. Il est difficile de déployer complètement la béquille latérale quand on est assis sur la moto, et on risque de tomber.

## CONSEILS CONTRE LE VOL

1. Toujours verrouiller la direction et ne jamais laisser la clé sur le contacteur d'allumage. Cette règle pourtant simple est souvent oubliée.
2. S'assurer que les renseignements sur l'immatriculation de la moto sont exacts et à jour.
3. Ranger autant que possible la moto dans un garage fermant à clé.
4. Utiliser un antivol supplémentaire de bonne qualité.
5. Inscrire ses nom, adresse et numéro de téléphone dans ce manuel et garder toujours celui-ci sur la moto. Le propriétaire d'une moto volée est souvent identifié par les renseignements qui figurent sur le manuel du conducteur.

NOM: \_\_\_\_\_

ADRESSE: \_\_\_\_\_

\_\_\_\_\_

\_\_\_\_\_

N° DE TELEPHONE: \_\_\_\_\_

## ENTRETIEN

- Lorsqu'un entretien est nécessaire, ne pas oublier que c'est le concessionnaire Honda qui connaît le mieux cette moto. Il est, d'autre part, parfaitement outillé pour l'entretenir et la réparer. L'entretien périodique peut également être confié à un atelier d'entretien qualifié familiarisé avec ce type d'opérations. Le pilote peut effectuer lui-même la plupart des opérations s'il est mécaniquement compétent et dispose des outils et données d'entretien appropriés.
- Ces instructions présupposent que la moto n'est utilisée qu'aux fins auxquelles elle est destinée. Une utilisation continuelle à grande vitesse ou dans des endroits anormalement mouillés ou poussiéreux demandera un entretien plus fréquent que celui prévu dans le TABLEAU D'ENTRETIEN. Le concessionnaire Honda est à même de fournir des recommandations pour l'usage particulier qui doit être fait de cette moto.

## TABLEAU D'ENTRETIEN

Les contrôles et interventions suivants demandent certaines connaissances mécaniques. Certains d'entre eux (notamment ceux indiqués par \* et \*\*) peuvent nécessiter des informations techniques plus détaillées et un outillage spécifique. Se renseigner auprès d'un concessionnaire Honda.

A chaque révision, effectuer les "Contrôles avant l'utilisation" (page 35).

I: CONTROLER ET NETTOYER, REGLER, GRAISSER OU, SI NECESSAIRE, REMPLACER.

C: NETTOYER R: REMPLACER A: REGLER L: GRAISSER

POINT DE CONTROLE	FREQUENCE	DELAI LE PLUS COURT ↓	INDICATION DU TOTALISATEUR KILOMETRIQUE [NOTE (1)]							PAGE		
			→	x 1 000 km	1	6	12	18	24		30	36
			↓	x 1 000 mi	0,6	4	8	12	16		20	24
		NOTE	MOIS		6	12	18	24	30	36		
* CANALISATION D'ESSENCE						I			I		I	—
* ECRAN DE TAMIS A ESSENCE					C	C	C	C	C	C	C	—
* FONCTIONNEMENT DE LA COMMANDE DES GAZ						I			I		I	60, 61
* STARTER						I			I		I	—
FITRE A AIR		NOTE (2)						R			R	53
RENIFLARD DE CARTER MOTEUR		NOTE (3)			C	C	C	C	C	C	C	54
BOUGIE D'ALLUMAGE						I	R	I	R	I	R	59, 60
* JEU AUX SOUPAPES					I						I	—
HUILE MOTEUR					R		R		R		R	55—58
FILTRE A HUILE MOTEUR					R		R		R		R	56—58
* REGIME DE RALENTI					I	I	I	I	I	I	I	62
LIQUIDE DE REFROIDISSEMENT DU RADIATEUR		NOTE (5)				I			I		R	19—21
* CIRCUIT DE REFROIDISSEMENT						I			I		I	—

POINT DE CONTROLE	FREQUENCE	DELAI LE PLUS COURT ↓	INDICATION DU TOTALISATEUR KILOMETRIQUE [NOTE (1)]								PAGE	
			→	x 1 000 km	1	6	12	18	24	30		36
			↓	x 1 000 mi	0,6	4	8	12	16	20		24
	NOTE	MOIS		6	12	18	24	30	36			
CHAINE SECONDAIRE	NOTE (4)		Tous les 1 000 km (600 mi) L, L								63, 64, 67	
GLISSIERE DE CHAINE SECONDAIRE										64		
LIQUIDE DE FREIN	NOTE (5)				R				R	13, 14		
USURE DES MACHOIRES/ PLAQUETTES DE FREIN										76, 77		
SYSTEME DE FREINAGE										13—16, 76, 77		
* CONTACTEUR DE FEU-STOP										81, 82		
* REGLAGE DU FAISCEAU DE PHARE										—		
SYSTEME D'EMBRAYAGE										17, 18		
BEQUILLE LATERALE										70, 71		
* SUSPENSION										—		
* ECROUS, BOULONS, FIXATIONS	NOTE (4)									—		
** ROUES/PNEUS	NOTE (4)									—		
** ROULEMENTS DE TETE DE DIRECTION										—		

- \* Cet entretien doit être effectué par un concessionnaire HONDA à moins que l'utilisateur ne dispose des outils appropriés et ne soit mécaniquement qualifié. Il se reportera dans ce cas au manuel d'entretien HONDA officiel.
- \*\* Par mesure de sécurité, il est recommandé de ne confier la réparation de ces points qu'à un concessionnaire HONDA.

#### NOTE:

1. Au-delà du kilométrage indiqué, effectuer l'entretien en respectant les intervalles indiqués ci-dessus.
2. Augmenter la fréquence d'entretien en cas d'utilisation dans des conditions anormalement humides ou poussiéreuses.
3. Augmenter la fréquence d'entretien en cas d'utilisation sous la pluie ou à pleins gaz.
4. Augmenter la fréquence d'entretien lors d'une conduite tout terrain.
5. Remplacer tous les 2 ans, ou à l'indication du compteur kilométrique donnée, en retenant le délai le plus court. Le remplacement nécessite des compétences mécaniques.



## TROUSSE A OUTILS

La trousse à outils (1) se trouve dans le compartiment à outils sous la selle. Les outils qu'elle contient permettent de faire quelques réparations de première urgence, des petits réglages et des remplacements de pièces.

- Clé plate de 8 x 12 mm
- Clé plate de 10 x 12 mm
- Clé plate de 14 x 17 mm
- Clé à douille de 17 mm
- Clé à douille de 24 mm
- Barre de rupteur
- Clé à bougie
- Clé hexagonale de 4 mm
- Clé hexagonale de 5 mm
- Clé hexagonale de 6 mm
- Pincés
- Tournevis standard/Phillips
- Tournevis Phillips No. 3
- Manche de tournevis
- Extracteur de fusible
- Sacoche à outils

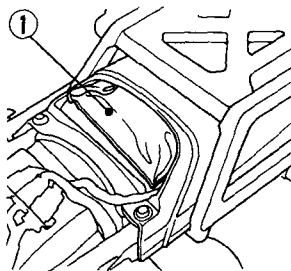

(1) Trousse à outils

## NUMEROS DE SERIE

Les numéros de série du cadre et du moteur sont nécessaires lors de l'immatriculation de la moto. Ils peuvent également être demandés par le concessionnaire lors d'une commande de pièces.

Les noter ci-dessous pour pouvoir les retrouver facilement.

Le numéro de cadre (1) est estampé sur le côté droit de la colonne de direction.

Le numéro de moteur (2) est estampé à droite du carter moteur.

N° DE CADRE \_\_\_\_\_

N° DE MOTEUR \_\_\_\_\_

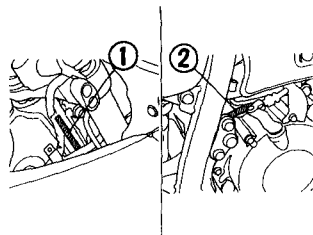

(1) Numéro de cadre

(2) Numéro de  
moteur

## ETIQUETTE DE COLORIS

L'étiquette de coloris (1) est fixée au cadre. Elle est utile lors de la commande de pièces de rechange. Noter le coloris et le code ci-dessous pour pouvoir les retrouver facilement.

COLORIS \_\_\_\_\_

CODE \_\_\_\_\_

\_\_\_\_\_

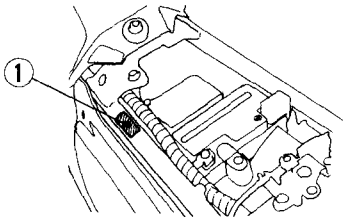

(1) Etiquette de coloris

## PRECAUTIONS POUR L'ENTRETIEN (F, ED, SP, DE)

### **ATTENTION**

- \* Si la moto a été renversée ou accidentée, vérifier si les leviers de commande, les câbles, les flexibles de frein, l'étrier, les accessoires et les autres pièces essentielles n'ont pas été endommagés. Ne pas rouler si les dommages rendent l'utilisation hasardeuse. Faire vérifier par un concessionnaire Honda si les éléments principaux, et en particulier le cadre, la suspension et les pièces de la direction, ne présentent pas un désalignement ou un dommage que l'on n'a pas pu soi-même détecter.
- \* Avant toute intervention, arrêter le moteur et soutenir solidement la moto sur une surface ferme et horizontale.
- \* Pour l'entretien ou les réparations, utiliser des pièces d'origine Honda neuves ou leur équivalent. Des pièces de qualité inférieure peuvent affecter la sécurité de la moto.

## **PRECAUTIONS POUR L'ENTRETIEN** (G, IIG, ND, FI)

### **ATTENTION**

- \* Si la moto a été renversée ou accidentée, vérifier si les leviers de commande, les câbles, les flexibles de frein, l'étrier, les accessoires et les autres pièces essentielles n'ont pas été endommagés. Ne pas rouler si les dommages rendent l'utilisation hasardeuse. Faire vérifier par un concessionnaire Honda si les éléments principaux, et en particulier le cadre, la suspension et les pièces de la direction, ne présentent pas un désalignement ou un dommage que l'on n'a pas pu soi-même détecter.
- \* Avant toute intervention, arrêter le moteur et soutenir solidement la moto sur une surface ferme et horizontale.
- \* Pour l'entretien ou les réparations, utiliser des pièces d'origine Honda neuves ou leur équivalent. Des pièces de qualité inférieure peuvent affecter la sécurité de la moto.

### **PRÉCAUTION:**

- \* Ne pas appuyer la moto sur sa béquille latérale pour effectuer une opération d'entretien; elle pourrait se rétracter par hasard, ce qui ferait tomber la moto. Bien soutenir solidement la moto chaque fois qu'on effectue une opération d'entretien.

## FILTRE A AIR

(Se reporter aux précautions d'entretien aux pages 51 et 52.)

Le filtre à air doit être nettoyé à intervalles réguliers (page 47). En cas d'utilisation dans des endroits anormalement humides ou poussiéreux, augmenter la fréquence de nettoyage.

1. Déposer la selle (page 34).
2. Retirer le cache latéral gauche (1) en enlevant les boulons (2).

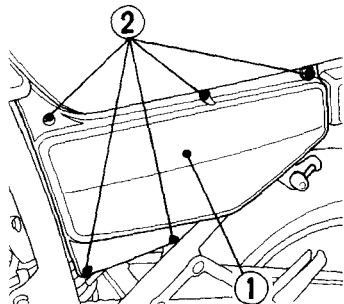

(1) Cache latéral gauche

(2) Boulons

3. Retirer les vis (3).
4. Retirer l'élément de filtre à air (4) et le jeter.
5. Poser le nouvel élément filtrant.
6. Reposer les pièces déposées en inversant l'ordre de la dépose.

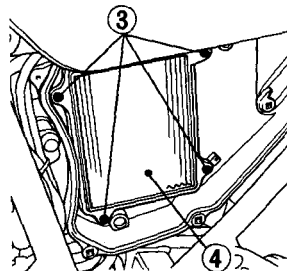

(3) Vis

(4) Élément de filtre à air

## RENIFLARD DE CARTER MOTEUR

(Se reporter aux précautions d'entretien aux pages 51 et 52.)

1. Retirer le bouchon de vidange (1) du tuyau et évacuer les dépôts.
2. Remettre le bouchon de vidange en place.

### NOTE:

- \* Augmenter la fréquence d'entretien en cas d'utilisation sous la pluie ou à pleins gaz, ou encore si la moto a été lavée ou renversée. Vidanger le reniflard si le niveau de dépôts est visible par la partie transparente du tuyau de vidange.

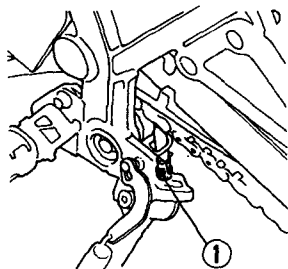

(1) Bouchon de vidange

## HUILE MOTEUR

(Se reporter aux précautions d'entretien aux pages 51 et 52.)

### Huile moteur

Une bonne huile moteur est déterminante pour le fonctionnement et l'état du moteur. N'utiliser qu'une huile moteur hautement détergente de qualité supérieure, répondant aux prescriptions pour le service SE, SF ou SG ou les dépassant.

### Viscosité:

La viscosité de l'huile doit être basée sur la température atmosphérique moyenne du lieu d'utilisation. On trouvera ci-dessous un guide pour le choix du grade ou de la viscosité de l'huile à utiliser selon les différentes températures atmosphériques.

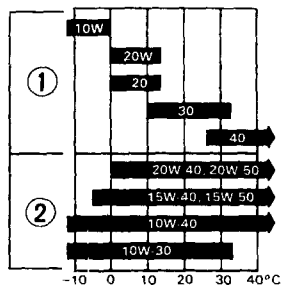

(1) Monograde

(2) Multigrade

## Huile moteur et filtre

La qualité de l'huile moteur est un facteur déterminant pour la durée de service du moteur. Renouveler l'huile moteur aux intervalles prescrits dans le tableau d'entretien (page 47).

### NOTE:

- \* Renouveler l'huile moteur avec le moteur à la température normale de fonctionnement et avec la moto sur sa béquille latérale. Ceci permet une vidange plus rapide et plus complète.
- 1. Pour vidanger l'huile, retirer le bouchon de remplissage d'huile, le bouchon de vidange (1) et la rondelle d'étanchéité (2).

### **ATTENTION**

- \* **Le moteur et l'huile à l'intérieur sont chauds: prendre garde de ne pas se brûler.**

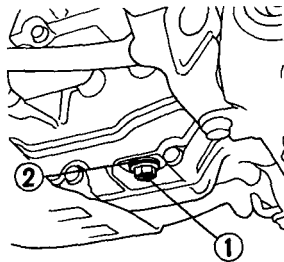

- (1) Bouchon de vidange
- (2) Rondelle d'étanchéité



- Retirer les deux boulons (3) fixant le couvercle (4).  
Déposer l'élément du filtre à huile (5).
- S'assurer que le joint torique (6) du couvercle de filtre à huile est en bon état.

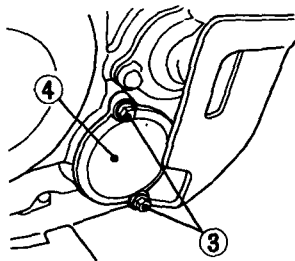

(3) Vis

(4) Couvercle

- Introduire un élément filtrant neuf. S'assurer que toutes les pièces sont posées comme le représente la figure.

#### PRÉCAUTION:

- Reposer le filtre à huile de sorte que le joint d'étanchéité soit positionné sur le bossage du couvercle de filtre à huile.**

Reposer le couvercle de filtre à huile.

Couple de serrage des vis de couvercle de filtre:

9 N·m (0,9 kg-m)

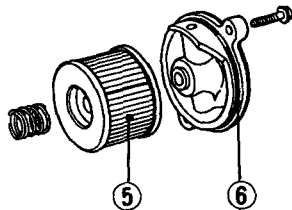

(5) Élément de filtre à huile

(6) Joint torique

5. S'assurer que la rondelle d'étanchéité sur le bouchon de vidange est en bon état, puis *reposer le bouchon*. Couple de serrage du bouchon de vidange d'huile:  
25 N·m (2,5 kg·m)
6. Remplir le carter moteur avec l'huile préconisée.  
La capacité est d'environ:  
1,35 l
7. Remettre le bouchon de remplissage d'huile en place.
8. Mettre le moteur en marche et le laisser tourner au ralenti pendant 2 ou 3 minutes.
9. Arrêter le moteur et s'assurer que l'huile atteint le repère de niveau maximum de la jauge avec la moto à la verticale sur un sol ferme et horizontal. S'assurer qu'il n'y a pas de fuites d'huile.

**NOTE:**

- \* Se débarrasser de l'huile moteur sans *dégrader l'environnement*. Il est recommandé de la porter au garage local dans un bidon fermé. Ne pas la jeter aux ordures ni la déverser dans la terre.

**PRÉCAUTION:**

- \* **L'huile usée du moteur peut provoquer un cancer de la peau si elle reste longtemps en contact avec la peau. Bien que le risque soit très limité si l'on ne manipule pas d'huile quotidiennement, il est toutefois recommandé de se laver les mains avec de l'eau et du savon dès que possible après un contact avec de l'huile usée.**

## BOUGIE D'ALLUMAGE

(Se reporter aux précautions d'entretien aux pages 51 et 52.)

Bougie recommandée:

CR9EH-9 (NGK) ou U27FER-9 (ND)

1. Débrancher le capuchon de la bougie.
2. Décrasser la partie autour de la base de la bougie. Déposer la bougie d'allumage à l'aide de la clé à bougie fournie dans la trousse à outils.

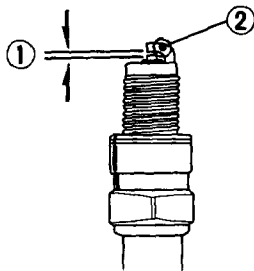

(1) Ecartement des électrodes

(2) Electrode latérale

3. Vérifier si les électrodes et la porcelaine centrale ne sont pas encrassées, abîmées ou calaminées. Si la détérioration ou les dépôts de calamines sont importants, remplacer la bougie. Décalaminer ou décrasser la bougie avec un nettoyeur de bougies ou une brosse métallique.
4. Vérifier l'écartement des électrodes (1) de la bougie à l'aide d'un jeu de cales. Si un réglage est nécessaire, plier avec soin l'électrode latérale (2).

L'écartement des électrodes doit être de:

0,8—0,9 mm.

S'assurer que la rondelle de la bougie est en bon état.

5. Avec la rondelle de bougie en place, visser la bougie à la main pour ne pas risquer de foirer son filetage.
6. Si la bougie est neuve, la serrer d'un demi-tour avec une clé à bougie pour comprimer la rondelle. Si la bougie est réutilisée, il suffit de la serrer de 1/8 à 1/4 de tour après que la bougie vient en butée.
7. Reposer les capuchons des bougies d'allumage.

#### **PRÉCAUTION:**

- \* **La bougie d'allumage doit être correctement serrée. Une bougie d'allumage mal serrée peut devenir très chaude et endommager le moteur.**
- \* **Ne pas utiliser une bougie d'allumage de degré thermique incorrect. Le moteur pourrait être sérieusement endommagé.**

#### **FONCTIONNEMENT DE LA COMMANDE DES GAZ**

(Se reporter aux précautions d'entretien aux pages 51 et 52.)

#### Contrôle du câble:

*S'assurer que la rotation de la poignée des gaz est régulière, de la position de fermeture complète à la position d'ouverture complète. Effectuer ce contrôle avec le guidon complètement à gauche et complètement à droite. Vérifier l'état des câbles depuis la poignée des gaz jusqu'au carburateur. Si les câbles sont vrillés, endommagés ou incorrectement guidés, les remplacer ou les reposer. Vérifier à nouveau la tension des câbles avec le guidon complètement à gauche et à droite et vérifier si les câbles ne sont pas soumis à des contraintes.*

*Graisser les câbles d'accélérateur avec un lubrifiant pour câble en vente dans le commerce. Ceci les protégera contre une usure prématurée et contre la corrosion.*

#### **ATTENTION**

- \* **Pour la sécurité et l'efficacité de la réponse du moteur, les câbles d'accélérateur doivent être correctement réglés.**

### Réglage de la garde:

Mesurer la garde à la poignée des gaz sur le rebord.

La garde standard est d'environ:

2—6 mm

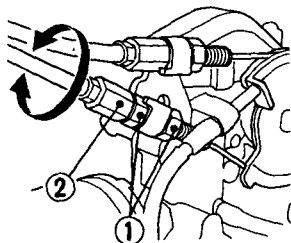

(1) Contre-écrou

(2) Tendeur inférieur

Les réglages importants de la garde (à la suite, par exemple, du remplacement des câbles d'accélérateur de la dépose du carburateur) s'effectuent à l'aide du tendeur inférieur (2). Les petits réglages de la garde s'effectuent à l'aide du tendeur supérieur (4). Pour régler la garde, desserrer le contre-écrou (1) ou (3) et jouer sur le tendeur (2) ou (4). Après le réglage, resserrer le contre-écrou.

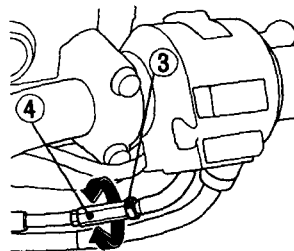

(3) Contre-écrou

(4) Tendeur supérieur

## REGIME DE RALENTI

(Se reporter aux précautions d'entretien aux pages 51 et 52.)

### Régime de ralenti:

#### NOTE:

- \* Pour que le réglage du régime de ralenti puisse être précis, le moteur doit être chaud.

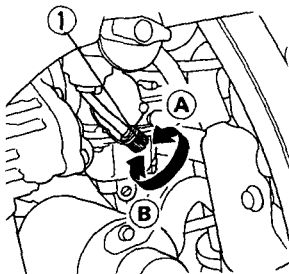

(1) Vis butée de ralenti

(A) Augmentation du régime

(B) Diminution du régime

1. Faire chauffer le moteur et maintenir la moto à la verticale. Passer au point-mort.
2. Régler le régime de ralenti avec la vis butée de ralenti (1).

### REGIME DE RALENTI:

$1\ 300 \pm 100\ \text{min}^{-1}$  (tr/mn)  
(au point-mort)

### Mélange de ralenti:

1. Tourner la vis de richesse dans le sens des aiguilles d'une montre jusqu'à ce que le moteur présente des ratés ou que son régime diminue. Revenir ensuite en arrière jusqu'à ce que le moteur présente à nouveau des ratés ou que son régime diminue. Régler le mélange carburant en positionnant la vis exactement entre ces deux extrêmes. En général la position de réglage se trouve à 1-1/2 tour en arrière (II G: 2-5/8 tour en arrière) par rapport à la position de fermeture complète.
2. Si le régime de ralenti s'écarte de la valeur prescrite après le réglage du mélange de ralenti, l'y ramener en jouant sur la vis de butée de ralenti.

## CHAÎNE SECONDAIRE

(Se reporter aux précautions d'entretien aux pages 51 et 52.)

La durée de service de la chaîne secondaire dépend de son graissage et de son réglage. Un mauvais entretien peut accélérer l'usure ou endommager non seulement la chaîne mais aussi le pignon de sortie de boîte et la couronne. Le contrôle et le graissage de la chaîne secondaire font partie des "Contrôles avant l'utilisation" (page 35). En cas d'utilisation sévère ou si la moto est utilisée dans des endroits anormalement poussiéreux, un entretien plus fréquent est nécessaire.

### Contrôle:

1. Arrêter le moteur, soulever la roue arrière du sol en mettant une cale sous le moteur, et passer au point-mort.
2. Contrôler la flèche de la chaîne sur son brin inférieur à mi-chemin entre le pignon de sortie de boîte et la couronne.

La flèche de la chaîne doit être réglée de sorte que le mouvement vertical de la chaîne effectué à la main se situe entre les valeurs suivantes:

25—35 mm

Avancer la moto pour faire tourner la roue arrière et vérifier la flèche de la chaîne lorsque la roue tourne.

La flèche de la chaîne secondaire doit toujours rester constante lorsque la roue tourne. Si certaines parties de la chaîne sont plus tendues que d'autres, c'est que certains maillons sont coincés ou grippés. Un grippage peut fréquemment être éliminé par un graissage.

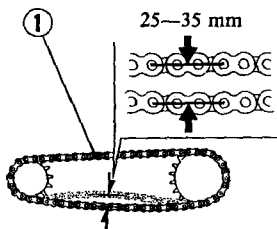

(1) Chaîne secondaire

- Vérifier si le curseur de chaîne (2) n'est pas usé. Si son épaisseur est égale ou inférieure à 3 mm, il faudra remplacer le curseur.
- Faire tourner lentement la roue arrière et vérifier si la chaîne, le pignon de sortie de boîte et la couronne ne présentent pas les anomalies suivantes:

#### CHAÎNE SECONDAIRE

- \* Rouleaux endommagés
- \* Axes lâches
- \* Maillons secs ou rouillés
- \* Maillons coincés ou grippés
- \* Usure excessive

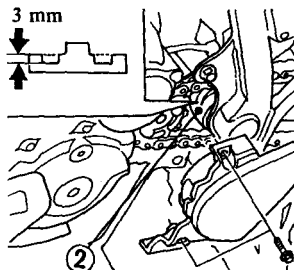

(2) Curseur de chaîne

- \* Mauvais réglage
- \* Joints toriques manquants  
PIGNON ET COURONNE
- \* Dents excessivement usées
- \* Dents cassées ou endommagées

Une chaîne secondaire dont les rouleaux sont endommagés, les axes desserrés ou les joints toriques manquants doit être remplacée. Une chaîne sèche ou présentant des signes de rouille doit être graissée. Les maillons coincés ou grippés doivent être entièrement lubrifiés et décoincés. Si les maillons ne peuvent être décoincés, la chaîne doit être remplacée.

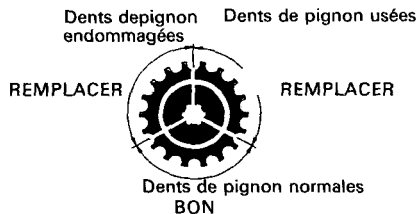



### Réglage:

La flèche de la chaîne secondaire doit être contrôlée et, si nécessaire, réglée tous les 1 000 km. En cas d'utilisation prolongée à grande vitesse ou avec de fréquentes accélérations rapides, un réglage plus fréquent peut être nécessaire.

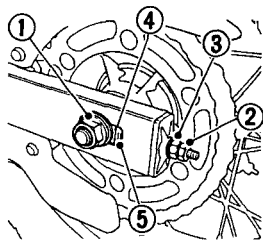

- |                                                 |                                            |
|-------------------------------------------------|--------------------------------------------|
| (1) Ecrou d'axe de<br>roue                      | (4) Repère                                 |
| (2) Contre-écrou                                | (5) Bord arrière de la<br>fente de réglage |
| (3) Ecrou de réglage<br>de chaîne<br>secondaire |                                            |

Pour régler la chaîne secondaire, procéder comme suit:

1. Soulever la roue arrière du sol en mettant une cale sous le moteur avec la boîte de vitesses au point-mort et le contacteur d'allumage sur OFF.
2. Desserrer l'écrou d'axe de roue (1).
3. Desserrer les contre-écrous (2) des deux écrous de réglage (3).
4. Tourner les deux écrous de réglage d'un nombre égal de tours jusqu'à ce que la flèche de la chaîne soit correcte. Tourner les écrous de réglage dans le sens des aiguilles d'une montre pour tendre la chaîne ou dans le sens inverse des aiguilles d'une montre pour donner du mou. Vérifier la flèche à mi-chemin entre le pignon menant et la couronne. Tourner la roue arrière et vérifier à nouveau la flèche sur d'autres parties de la chaîne.

La flèche de la chaîne doit être de:  
25—35 mm

5. Vérifier l'alignement de l'axe de roue arrière en s'assurant que les repères (4) du tendeur de chaîne sont en regard du bord arrière (5) des fentes de réglage.

Les repères gauche et droit doivent correspondre. Si l'axe de roue est mal aligné, agir sur l'écrou de réglage droit ou gauche pour que les repères coïncident avec le bord arrière des fentes de réglage, puis vérifier à nouveau la flèche de la chaîne.

6. Serrer l'écrou d'axe de roue à:  
95 N·m (9,5 kg·m)
7. Serrer légèrement les écrous de réglage, puis serrer les contre-écrous en immobilisant les écrous de réglage avec une clé.
8. La garde à la pédale de frein arrière est affectée lorsqu'on change la position de la roue arrière pour régler la flèche de la chaîne secondaire. Vérifier la garde à la pédale et la régler si nécessaire.

#### Contrôle de l'usure:

Lors du réglage de la chaîne, contrôler l'étiquette d'usure de la chaîne. Si la zone rouge (6) de l'étiquette vient en regard de la flèche (7) des plaques du tendeur de chaîne après que la flèche de la chaîne a été réglée à la valeur prescrite, l'usure est excessive et la chaîne doit être remplacée. La flèche de la chaîne doit être de:

25—35 mm

#### **PRÉCAUTION:**

- \* Un jeu excessif de la chaîne risque d'abîmer la partie inférieure du cadre.

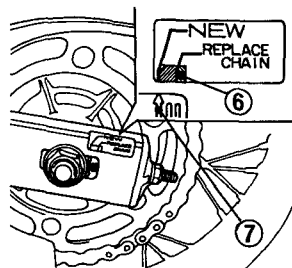

(6) Zone rouge

(7) Flèche

### Graissage et nettoyage:

Graisser la chaîne tous les 1 000 km ou plus tôt si elle semble sèche.

Les joints toriques de cette chaîne peuvent être endommagés par le nettoyage à la vapeur, les dispositifs de lavage à haute pression et certains solvants. Nettoyer la chaîne avec un solvant à point d'éclair élevé tel que le pétrole lampant. L'essuyer et ne la lubrifier qu'avec de l'huile pour engrenages SAE 80 ou 90. Les lubrifiants pour chaîne en vente dans le commerce peuvent contenir des solvants qui risquent d'endommager les joints toriques en caoutchouc.

Chaîne de rechange:

RK 520 TO ou D.I.D 520 VC-7

Quand on monte une chaîne secondaire neuve, fixer une nouvelle étiquette d'usure conformément aux instructions fournies avec la chaîne de rechange. Les longueurs de chaîne neuve pouvant varier légèrement, il est nécessaire de fixer une nouvelle étiquette pour assurer une indication précise de l'usure et du remplacement.

### **PRÉCAUTION:**

- \* La chaîne secondaire de cette moto comporte de petits joints toriques entre les plaques des maillons. Ces joints toriques retiennent la graisse à l'intérieur de la chaîne afin de la rendre plus durable. Des précautions spéciales doivent être prises lors du réglage, du graissage, du lavage et du remplacement de la chaîne.

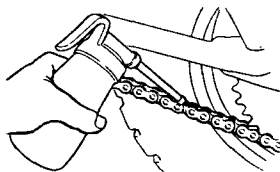

## SUSPENSION AVANT

(Se reporter aux précautions d'entretien aux pages 51 et 52.)

Vérifier le mouvement de la fourche avant en bloquant le frein avant et en comprimant la fourche à plusieurs reprises. Le mouvement de la suspension doit être doux sans fuites d'huile aux fourreaux de fourche. Si la fourche est endommagée, grippée ou si elle fuit, elle doit être réparée avant le pilotage. Vérifier le serrage de toutes les vis de fixation de la fourche avant et du guidon.

### **ATTENTION**

- \* **Ne pas utiliser la moto avec des pièces de la suspension avant ou de la direction desserrées, usées ou endommagées: la tenue de route et la stabilité en seraient affectées.**
- \* **Si certains éléments de la suspension sont usés ou endommagés, les faire contrôler par un concessionnaire Honda. Les pièces de la suspension sont essentielles à la sécurité et un concessionnaire Honda est qualifié pour déterminer si un remplacement**

**de pièces ou une réparation sont nécessaires.**

## SUSPENSION ARRIERE

(Se reporter aux précautions d'entretien aux pages 51 et 52.)

Contrôler périodiquement la suspension arrière à l'oeil nu. Tenir compte des indications suivantes:

1. Les roulements du bras oscillant doivent être contrôlés en exerçant une forte poussée latérale sur la roue arrière. Avec la moto en appui sur une cale. Si l'on constate un jeu, les roulements sont usés.
2. Vérifier l'état de serrage de toutes les fixations des éléments de la suspension.
3. Vérifier si les amortisseurs ne présentent pas de fuites d'huile.

### NOTE:

- \* Si l'un des éléments ci-dessus est endommagé ou usé, le faire contrôler par un concessionnaire Honda.

### ▲ATTENTION

- \* La suspension arrière comprend un amortisseur qui contient de l'azote sous haute pression. Les instructions de ce manuel se limitent au réglage de l'amortisseur. Ne pas essayer de démonter, de désaccoupler ou d'effectuer une opération quelconque sur l'amortisseur. Il risquerait d'exploser et de provoquer de graves blessures.
- \* Une perforation ou une exposition aux flammes peuvent également entraîner une explosion et occasionner de graves blessures.
- \* Les interventions sur l'amortisseur et sa mise au rebut doivent être effectuées par un concessionnaire Honda ou un mécanicien qualifié, équipé de l'outillage nécessaire, du matériel de sécurité et du Manuel d'entretien Honda officiel.

## BEQUILLE LATÉRALE (F, ED, SP, DE)

(Se reporter aux précautions d'entretien à la page 51.)

Vérifier si le tampon en caoutchouc n'est pas détérioré ou usé. Le remplacer si l'usure atteint le repère (1) sur le dessin). S'assurer de la liberté de mouvement de l'ensemble de la béquille latérale. Si des pièces doivent être remplacées, s'adresser à un concessionnaire HONDA.

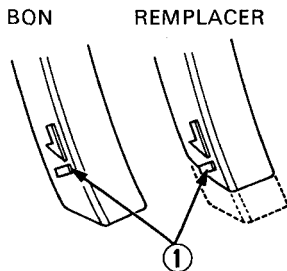

(1) Repère d'usure

## BÉQUILLE LATÉRALE (G, IIG, ND, FI)

(Se reporter aux précautions d'entretien à la page 51.)

Effectuer les opérations suivantes comme il est indiqué dans le tableau d'entretien.

### Contrôle de fonctionnement:

- Appuyer la moto sur sa béquille latérale comme décrit précédemment.
- Soulever la moto. Dès qu'elle n'est plus en contact avec le sol, la béquille latérale doit immédiatement se rétracter automatiquement et complètement.
- Si la béquille latérale se rétracte difficilement, graisser la zone du pivot (1).
- Vérifier la tension du ressort en appuyant sur la béquille latérale. La béquille latérale possède deux ressorts pour assurer une double sécurité. Si l'un des ressorts ne fonctionne pas, bien le remplacer.
- Si la béquille latérale se rétracte toujours mollement après le graissage, si elle ne se rétracte pas du tout ou si la tension du ressort est faible ou inexistante, bien consulter son concessionnaire Honda.

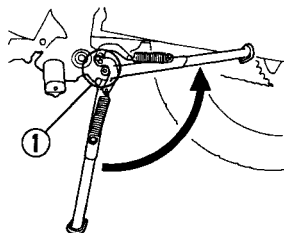

(1) Pivot de béquille latérale

## DEPOSE DES ROUES

(Se reporter aux précautions d'entretien aux pages 51 et 52.)

### Dépose de la roue avant

#### NOTE:

- \* Cette moto n'est équipée que d'une béquille latérale. Par suite, pour déposer la roue avant ou arrière, il est nécessaire de soulever le milieu de la moto à l'aide d'un cric ou d'un

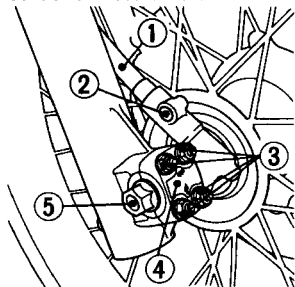

- |                                      |                            |
|--------------------------------------|----------------------------|
| (1) Câble de compteur de vitesse     | (4) Cavalier d'axe de roue |
| (2) Vis                              | (5) Axe de roue            |
| (3) Ecrous de cavalier d'axe de roue |                            |

autre support solide. Si l'on n'en dispose pas, confier cette intervention à un concessionnaire Honda.

1. Décoller la roue avant du sol à l'aide d'un treuil.
2. Désaccoupler le câble de compteur de vitesse (1) en retirant la vis de fixation du câble (2).
3. Retirer les écrous (3) du cavalier d'axe de roue avant et déposer le cavalier d'axe de roue avant (4).
4. Dévisser l'axe de roue (5). Déposer la roue.

#### NOTE:

- \* Ne pas serrer le levier de frein lorsque la roue a été déposée de la moto. Le piston d'étrier serait chassé hors du cylindre et le liquide de frein s'échapperait. Dans un tel cas, le circuit de freinage doit être révisé. Confier cette opération à un concessionnaire Honda.



### Notes pour la repose:

- Inverser l'ordre de la dépose.
- Introduire l'axe de roue à travers le moyeu gauche et le fourreau de fourche gauche. S'assurer que l'ergot (6) de la boîte d'engrenage du compteur de vitesse se trouve derrière l'ergot (7) du fourreau de fourche droit.
- Serrer l'axe de roue:  
Couple de serrage de l'axe de roue:  
65 N·m (6,5 kg·m)

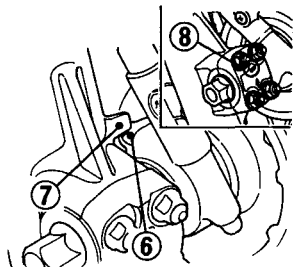

(6) Ergot  
(7) Ergot

(8) Repère UP

- Reposer le cavalier d'axe de roue avec le repère UP (8) tourné vers le haut. Serrer tout d'abord les écrous supérieurs du cavalier au couple spécifié, puis serrer les écrous inférieurs du cavalier au même couple.  
Couple de serrage d'écrou de cavalier d'axe de roue:  
12 N·m (1,2 kg·m)
- Après avoir reposé la roue, serrer le frein à plusieurs reprises et s'assurer que la roue tourne librement lorsqu'on le relâche.

### ▲ ATTENTION

- \* Si une clé dynamométrique n'a pas été utilisée pour le serrage, faire vérifier aussitôt que possible le montage par un concessionnaire Honda. Un montage incorrect pourrait entraîner une perte de la puissance de freinage.

## Dépose de la roue arrière

1. Soulever la roue arrière du sol en plaçant une cale sous la moto.
2. Retirer l'écrou de réglage de frein arrière (1). Déconnecter la tige de frein (2) de la biellette de frein (3).
3. Desserrer les contre-écrous (4) des écrous de réglage de chaîne secondaire et les écrous de réglage (5).
4. Déposer l'écrou d'axe de roue arrière (6).

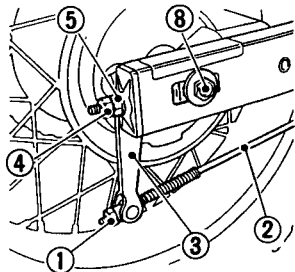

- (1) Ecrou de réglage  
(2) Tige de frein  
(3) Biellette de frein

5. Déposer la chaîne secondaire (7) de la couronne arrière en poussant la roue arrière vers l'avant.
6. Déposer l'axe de roue (8) et la roue arrière du bras oscillant.

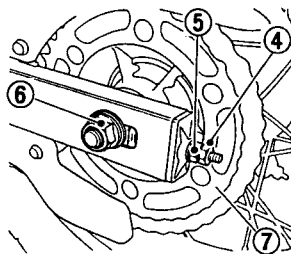

- (4) Contre-écrous  
(5) Ecrou de réglage  
(6) Ecrou de roue  
(7) Chaîne secondaire  
(8) Axe de roue

### Notes pour la repose:

- Pour reposer la roue arrière, inverser l'ordre de la dépose.
- S'assurer que l'ergot (9) du bras oscillant se trouve dans la fente (10) du flasque de frein (11).
- Serrer l'écrou d'axe de roue au couple indiqué:  
Couple de serrage d'écrou d'axe de roue:  
95 N·m (9,5 kg·m)
- Régler le frein (page 15) et la chaîne secondaire (pages 63—67).
- Serrer le frein à plusieurs reprises et s'assurer que la roue tourne librement lorsqu'on le relâche.

### ATTENTION

- \* **Si une clé dynamométrique n'a pas été utilisée pour le serrage, faire vérifier aussitôt que possible le montage par un concessionnaire Honda. Un montage incorrect pourrait entraîner une perte de la puissance de freinage.**

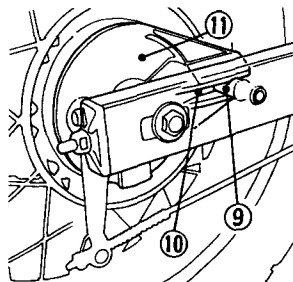

(9) Ergot  
(10) Fente

(11) Flasque de frein

## USURE DES PLAQUETTES DE FREIN

(Se reporter aux précautions d'entretien aux pages 51 et 52.)

L'usure des plaquettes dépend de la sévérité d'utilisation de la moto, du type de pilotage et des conditions de la chaussée. Les plaquettes s'usent plus rapidement sur des routes sales et détrempées. A tous les intervalles d'entretien périodique, contrôler les plaquettes (1) visuellement depuis le dessous de l'étrier (2)

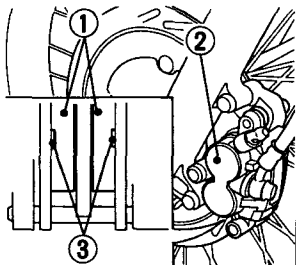

(1) Plaquettes de frein

(2) Etrier

(3) Limite d'usure

afin de déterminer leur degré d'usure. Si l'usure d'une des plaquettes atteint le trait de limite d'usure (3), les deux plaquettes doivent être remplacées ensemble.

### Autres contrôles:

S'assurer qu'il n'y a pas de fuites de liquide. Vérifier si les tuyaux et raccords ne sont pas détériorés ou fissurés.

### **NOTE:**

- \* N'utiliser que les plaquettes de friction d'origine Honda en vente chez les concessionnaires Honda. Lorsqu'une intervention sur les freins est nécessaire, s'adresser à un concessionnaire Honda.

## USURE DES MACHOIRES DE FREIN

(Se reporter aux précautions d'entretien aux pages 51 et 52.)

Le frein arrière est doté d'un indicateur d'usure de frein.

Lorsque le frein est actionné, la flèche (1) solidaire de la biellette de frein (2) se déplace en direction du repère de référence (3) situé sur le flasque de frein (4).

Si la flèche vient en regard du repère de référence lorsque le frein est actionné à fond, les mâchoires de frein doivent être remplacées.

### NOTE:

\* Pour les interventions sur le frein, s'adresser à un concessionnaire Honda. N'utiliser que des pièces Honda d'origine ou leur équivalent.

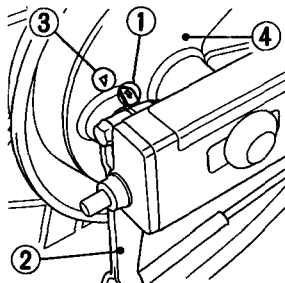

(ARRIERE)

(1) Flèche

(2) Biellette de frein

(3) Repère de  
référence

(4) Flasque de frein

## BATTERIE

(Se reporter aux précautions d'entretien aux pages 51 et 52.)

Il n'est pas nécessaire de vérifier le niveau d'électrolyte de la batterie ou de faire l'appoint d'eau distillée car la batterie est de type sans entretien (scellée). Si l'on constate des pertes d'électrolyte et/ou que la batterie semble faible (provoquant des difficultés au démarrage ou d'autres problèmes électriques), s'adresser à un concessionnaire Honda.

### PRÉCAUTION:

- \* **Ne pas essayer de retirer les bouchons de scellement des éléments au risque d'endommager la batterie.**
- \* **Si la moto doit rester longtemps inutilisée, déposer la batterie et la charger entièrement. La ranger ensuite dans un endroit frais et sec. Si la batterie doit rester sur la moto, débrancher le câble négatif de la borne de batterie.**

### ATTENTION

- \* **Bien que la batterie soit scellée, elle dégage des gaz explosifs. Ne pas autoriser de flammes ou étincelles à proximité.**
- \* **La batterie dégage des gaz explosifs. Ne pas autoriser d'étincelles, flammes ou cigarettes à proximité. Lors de la recharge ou de l'utilisation, s'assurer que l'aération est suffisante.**

## **ATTENTION**

- \* La batterie contient de l'acide sulfurique (électrolyte). Un contact avec la peau ou les yeux peut provoquer de graves brûlures. Porter des vêtements protecteurs et un masque.
  - En cas de contact de l'électrolyte avec la peau, rincer à l'eau.
  - En cas de contact avec les yeux, rincer à l'eau pendant au moins 15 minutes et appeler un médecin.
- \* L'électrolyte est un poison.
  - En cas d'absorption, boire de grandes quantités d'eau ou de lait. Absorber ensuite du lait de magnésie ou de l'huile végétale et appeler un médecin.
- \* **TENIR HORS DE PORTEE DES ENFANTS.**

## REPLACEMENT DES FUSIBLES

(Se reporter aux précautions d'entretien aux pages 51 et 52.)

Le fusible principal (1) de 20 A se trouve derrière le cache latéral droit.

La boîte à fusibles (6) se trouve près du verrou de la selle.

Le calibre des fusibles est de 10 A et 15A.

Si les fusibles sautent fréquemment, c'est généralement le signe d'un court-circuit ou d'une surcharge dans le circuit électrique. Confier dans ce cas la réparation à un concessionnaire Honda.

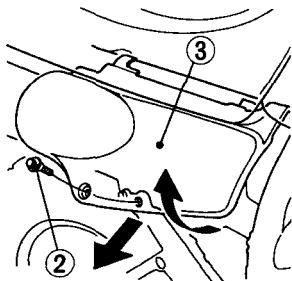

(2) Boulon

(3) Cache latéral droit

## PRÉCAUTION:

\* Avant de contrôler ou de remplacer les fusibles, placer le contacteur d'allumage sur OFF pour empêcher un court-circuit accidentel.

Pour remplacer le fusible principal (1), déposer la selle (page 34), le boulon (2) et le cache latéral droit (3), débrancher le connecteur de fil (4) du contacteur magnétique du démarreur et retirer le vieux fusible. Poser le nouveau et rebrancher le connecteur.

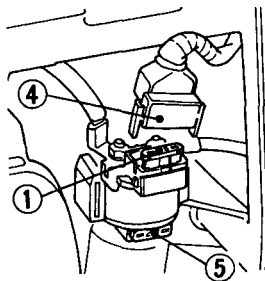

(1) Fusible principal

(5) Fusible de rechange

(4) Connecteur de fil



Pour remplacer les fusibles de la boîte à fusibles (6), déposer la selle (page 34), le boulon (8) et le couvercle de la boîte à fusibles (7). Les fusibles de rechange (9) se trouvent dans la boîte à fusibles. Tirer le vieux fusible hors des pinces à l'aide de l'extracteur de fusible (10). Enfoncer le nouveau fusible dans les pinces et reposer le couvercle de la boîte à fusibles.

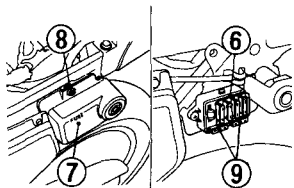

(6) Boîte à fusibles  
(7) Couvercle

(8) Boulon  
(9) Fusible de  
rechange

#### NOTE:

\* L'extracteur de fusible est fourni dans la trousse à outils (voir page 49).

#### ATTENTION

\* **Ne jamais utiliser un fusible de calibre différent de celui qui est prescrit. Ceci pourrait endommager sérieusement le circuit électrique ou provoquer un incendie, avec une perte dangereuse des feux ou de la puissance du moteur.**

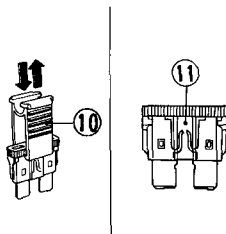

(10) Extracteur de  
fusible

(11) Fusible sauté

## RÉGLAGE DU CONTACTEUR DE FEU STOP

(Se reporter aux précautions d'entretien aux pages 51 et 52.)

Vérifier de temps à autre le fonctionnement du contacteur de feu stop (1) situé à droite derrière le moteur.

Pour le régler, tourner l'écrou de réglage (2). Tourner l'écrou dans le sens (A) si le fonctionnement du contacteur est trop tardif et dans le sens (B) s'il est prématuré.

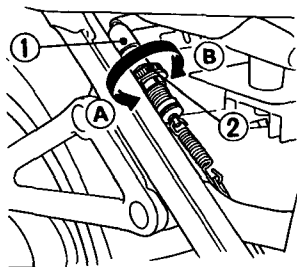

- (1) Contacteur de feu stop
- (2) Écrou de réglage

## NETTOYAGE

Nettoyer régulièrement la moto pour en protéger le fini des surfaces. Vérifier également si elle n'est pas endommagée ou usée et si elle ne présente pas de fuites d'huile, de liquide de refroidissement ou de liquide hydraulique.

### PRÉCAUTION:

- \* **Eviter de vaporiser de l'eau sous haute pression (cas type : dispositif de lavage automatique des voitures) sur les parties suivantes:**

**Moyeux de roue**

**Carburateur**

**Instruments de bord**

**Dessous de selle**

**Chaîne secondaire**

**Contacteur d'allumage**

**Maître-cylindre de frein**

**Sortie du silencieux d'échappement**

**Dessous du réservoir d'essence**

**Commodos**

1. Après le nettoyage, rincer entièrement la moto avec une grande quantité d'eau propre. Des restes de détergent puissant risquent de corroder les pièces en alliage.

2. Sécher la moto, mettre le moteur en marche et le faire tourner pendant quelques minutes.

### ▲ATTENTION

- \* **Juste après le lavage de la moto, le freinage peut perdre temporairement de son efficacité. Pour ne pas risquer un accident, prévoir de plus grandes distances pour le freinage.**
3. Avant de piloter, tester les freins. Il pourra être nécessaire d'actionner plusieurs fois les freins pour qu'ils retrouvent leur efficacité normale.
  4. Graisser la chaîne secondaire immédiatement après avoir lavé la moto.

## GUIDE DE REMISAGE

### REMISAGE

Avant un remisage prolongé, pour l'hiver par exemple, il est nécessaire de prendre certaines précautions pour éviter que la moto ne se détériore par suite à son inutilisation. Si des réparations sont nécessaires, elles doivent être effectuées AVANT le remisage de la moto : elles risqueraient autrement d'être oubliées lors de la remise en service.

1. Renouveler l'huile moteur et remplacer le filtre à huile.
2. Graisser la chaîne secondaire.
3. S'assurer que le circuit de refroidissement est rempli d'une solution antigel de 50%.
4. Vidanger le réservoir d'essence et les carburateurs. Vaporiser l'intérieur du réservoir avec une huile antirouille en aérosol. Reposer le bouchon d'essence sur le réservoir.

#### NOTE:

- \* La vidange du carburateur est très importante si le remisage doit durer plus d'un mois; elle assure des performances normales lors de la remise en service.

#### ▲ ATTENTION

- \* **L'essence est une substance inflammable pouvant exploser dans certaines conditions. Ne pas fumer ni autoriser de flammes ou d'étincelles près de la moto pendant la vidange d'essence.**
5. Retirer la bougie d'allumage et verser une cuillerée (15—20 cm<sup>3</sup>) d'huile moteur propre dans chaque cylindre. Lancer le moteur à plusieurs reprises pour permettre une bonne répartition de l'huile, puis reposer la bougie d'allumage.

#### NOTE:

- \* Lors du lancement du moteur, le bouton d'arrêt du moteur doit être sur OFF et la bougie d'allumage doit se trouver dans son capuchon et mise à la masse pour ne pas risquer d'endommager le circuit d'allumage.

6. Déposer la batterie. La ranger dans un endroit à l'abri du gel et des rayons directs du soleil.  
Recharger la batterie par charge lente une fois par mois.
7. Laver la moto et la sécher. Cirer toutes les surfaces peintes. Enduire les parties chromées avec de l'huile antirouille.
8. Gonfler les pneus aux pressions préconisées. Placer la moto sur cales pour que ses roues ne touchent pas le sol.
9. Recouvrir la moto d'une bâche (ne pas utiliser de bâches en matière plastique) et la ranger dans un endroit non chauffé, à l'abri de l'humidité et dont les variations de températures journalières sont minimum. Veiller à ce que la moto ne soit pas exposée aux rayons directs du soleil.

## **FIN DU REMISAGE**

1. Retirer la bâche et nettoyer la moto. Renouveler l'huile du moteur si plus de 4 mois se sont écoulés depuis le début du remisage.
2. Recharger la batterie si nécessaire. Reposer la batterie.
3. Vidanger l'excès d'huile antirouille en aérosol du réservoir d'essence. Faire le plein avec de l'essence fraîche.
4. Effectuer tous les "Contrôles avant l'utilisation" (page 35). Tester la moto en roulant à faible allure dans un endroit sûr à l'écart de la circulation.

## CARACTERISTIQUES

### DIMENSIONS

Longueur hors-tout

F, ED, SP, DE: 2 085 mm

Largeur hors-tout

G, IIG, ND, FI: 2 095 mm

Hauteur hors-tout

805 mm

Empattement

1 120 mm

1 350 mm

### POIDS

Poids à sec

118 kg

### CAPACITES

Huile moteur

1,6 ℓ après le démontage

1,35 ℓ après la vidange et

le remplacement du filtre à huile

Réservoir d'essence

9,0 ℓ

Réserve d'essence

2,0 ℓ

Capacité du circuit de refroidissement

1,2 ℓ

Nombre de passagers

Le pilote et un passager

Poids maximal autorisé

185 kg

## MOTEUR

Alésage et course	ED, SP, G, IIG, ND, FI, DE: 70 x 64,8 mm F: 68,5 x 64,8 mm
Taux de compression	11,0 : 1
Cylindrée	ED, SP, G, IIG, ND, FI, DE: 249 cm <sup>3</sup> F: 239 cm <sup>3</sup>
Bougie d'allumage	CR9EH9 (NGK) U27FER9 (ND)
Ecartement des électrodes	0,8—0,9 mm
Jeu aux soupapes	(Admission) 0,23 mm (Echappement) 0,23 mm
Régime de ralenti	1 300 ± 100 min <sup>-1</sup> (tr/mn)

## CADRE ET SUSPENSION

Angle de chasse	25° 30'
Longueur de chasse	89 mm
Dimensions de pneu avant	90/100-19 55P
Dimensions de pneu arrière	120/90-16 63P

## TRANSMISSION

Démultiplication primaire		2,7272
Rapports	1re	2,8461
	2e	1,7777
	3e	1,3333
	4e	1,0416
	5e	0,8846
	6e	0,7857
Démultiplication finale		3,1538

## ELECTRICITE

Batterie	12 V—6 AH
Alternateur	204 W/5 000 min <sup>-1</sup> (tr/mn)

## FEUX ET TEMOINS

Phare (feu de route/code)	12 V—60/55 W
Feu arrière/stop	12 V—5/21 W
Clignotant (Avant/Arrière)	12 V—21 W x 4
Eclairage des instruments de bord	12 V—1,7 W x 3
Témoin de point-mort	12 V—3 W
Témoin de clignotant	12 V—3 W x 2
Témoin de feu de route	12 V—1,7 W

## FUSIBLE

10 A x 3, 15 A
20 A (fusible principal)



**HONDA**

**NX250**

**FAHRER-HANDBUCH**



## WICHTIGER HINWEIS

- **FAHRER UND BEIFAHRER**

Dieses Motorrad ist für den Betrieb mit Fahrer und Beifahrer konstruiert. Überschreiten Sie niemals das auf der Zubehör- und Beladungsplakette angegebene maximal zulässige Zuladungsgewicht des Fahrzeugs.

- **STRASSEN-/GELÄNDEBETRIEB**

Dieses Motorrad ist für Straßen- und Geländebetrieb konstruiert.

- **LESEN SIE DIESES FAHRERHANDBUCH AUFMERKSAM DURCH**

Widmen Sie Ihre besondere Aufmerksamkeit denjenigen Hinweisen und Anweisungen, die wie folgt gekennzeichnet sind:

### **▲ WARNUNG**

**Dort finden Sie besonders wichtige Hinweise und Anweisungen, deren Mißachtung Verletzungs- und Unfallgefahr für Leib und Leben bedeutet.**

### **VORSICHT:**

**Dort finden Sie wichtige Informationen über ungeeignete oder riskante Handhabungen Ihres Motorrads, die sowohl Sachbeschädigungen als auch Körperverletzungen verursachen können.**

**ZUR BEACHTUNG:** Dort finden Sie nützliche Hinweise und Empfehlungen für eine problemlose Bedienung und Unterhaltung Ihres Motorrads.

Diese Betriebsanleitung ist ein wichtiger Bestandteil der Fahrzeugausrüstung und sollte im Falle eines Weiterverkaufs Ihres Motorrads unbedingt bei dem Motorrad verbleiben.

# HONDA NX250

## FAHRERHANDBUCH

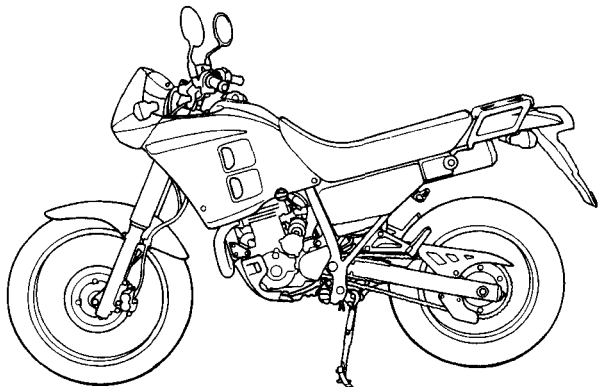

Alle Informationen in dieser Veröffentlichung beruhen auf der neuesten Produktinformation, die zum Zeitpunkt der Druckgenehmigung verfügbar war. Die Firma HONDA MOTOR CO., LTD., behält sich das Recht vor, Änderungen jederzeit und ohne Vorankündigung vorzunehmen, ohne irgendwelche Verpflichtungen einzugehen.

Kein Teil dieser Veröffentlichung darf ohne schriftliche Genehmigung reproduziert werden.

## WILLKOMMEN

Das Motorrad stellt für seinen Besitzer eine Herausforderung dar, die Maschine zu beherrschen, eine Herausforderung zum Abenteuer. Sie spüren den Fahrtwind und sind mit der Straße verbunden durch ein Fahrzeug, das wie kein anderes Ihren Befehlen gehorcht. Im Gegensatz zum Auto umgibt Sie kein metallener Schutzkäfig. Wie bei einem Flugzeug sind sorgfältiges Prüfen einer Checkliste vor jeder Fahrt und regelmäßige Wartung wesentliche Sicherheitsfaktoren. Als Belohnung wartet die Freiheit auf zwei Rädern auf Sie.

Um der Herausforderung gut gewappnet zu begegnen, und das Abenteuer voll zu genießen, sollten Sie dieses Fahrerhandbuch aufmerksam durchlesen, **BEVOR SIE MIT DEM MOTORRAD FAHREN.**

Wenn Wartungsarbeiten erforderlich sind, denken Sie daran, daß Ihr HONDA-Vertragshändler Ihr Motorrad am besten kennt. Falls Sie über das erforderliche technische "Know-how" und die richtigen Werkzeuge verfügen, können Sie bei Ihrem Händler das offizielle HONDA-Werkstatt-Handbuch erhalten, das Ihnen bei der Durchführung vieler Wartungs- und Reparaturarbeiten behilflich sein wird.

Gute Fahrt und vielen Dank für die Wahl einer HONDA.

- Die nachstehenden Abkürzungen in diesem Handbuch beziehen sich auf folgende Länder:

F	Frankreich	(J) (L)	SP	Spanien	(J) (L)
ED	Europa	(J) (L)	FI	Finland	(K) (L)
ND	Nordeuropa	(J) (L)	DE	Dänemark	(K) (L)
G	Deutschland	(K) (L)	*G...Ungedrosselter Typ *IIG...Gedrosselter Typ		
IIG	Deutschland	(K) (L)			

- Die technischen Daten können von Land zu Land verschieden sein.

# BEDIENUNG

Seite

- 1 MOTORRAD-SICHERHEIT
- 1 Regeln für sicheres Fahren
- 2 Schutzkleidung
- 3 Abänderungen
- 4 Zuladung und Zubehör
- 6 Sicherheit im Gelände
  
- 7 ANORDNUNG DER  
BEDIENUNGSELEMENTE
- 10 Instrumente und Anzeigen
  
- 13 HAUPTTEILE (Wichtige Information zum  
Betrieb dieses Motorrads)
- 13 Bremsen
- 17 Kupplung
- 19 Kühlmittel
- 22 Kraftstoff
- 26 Motoröl
- 27 Reifen
  
- 29 WICHTIGE EINZELTEILE
- 29 Zündschalter

Seite

- 30 Bedienungselemente an der rechten  
Lenkerseite
- 31 Bedienungselemente an der linken  
Lenkerseite
  
- 32 MERKMALE (ohne Bedeutung für den  
Betrieb)
- 32 Lenkschloß
- 33 Helmhalter
- 34 Sitz
- 34 Dokumentenfach
  
- 35 BETRIEB
- 35 Überprüfung vor dem Fahren
- 36 Anlassen des Motors
- 38 Einfahren
- 39 Fahren (F, ED, SP, DE)
- 40 Fahren (G, IIG, ND, FI)
- 42 Bremsen
- 43 Parken
- 44 Parken des Motorrads auf dem  
Seitenständer (G, IIG, ND, FI)
- 45 Hinweise zur Diebstahlverhütung

# WARTUNG

Seite

- 46 WARTUNG
- 47 Wartungsplan
- 49 Werkzeugsatz
- 50 Seriennummern
- 51 Farbplakette
- 51 Wartungshinweise (F, ED, SP, DE)
- 52 Wartungshinweise (G, IIG, ND, FI)
- 53 Luftfilter
- 54 Kurbelgehäuse-Entlüftung
- 55 Motoröl
- 59 Zündkerzen
- 60 Gasdrehgriffbetätigung
- 62 Leerlaufdrehzahl
- 63 Antriebskette
- 68 Vorderradfederung
- 69 Hinterradfederung
- 70 Seitenständer (F, ED, SP, DE)
- 71 Seitenständer (G, IIG, ND, FI)
- 72 Ausbau der Räder
- 76 Bremsbelagverschleiß
- 77 Bremsbackenverschleiß

Seite

- 78 Batterie
- 80 Auswechseln der Sicherungen
- 82 Einstellung des Bremslichtschalters
  
- 83 REINIGEN
  
- 84 HINWEISE ZUR STILLEGUNG
- 84 Lagerung
- 85 Wiederinbetriebnahme
  
- 86 TECHNISCHE DATEN

# MOTORRAD-SICHERHEIT

## ▲ WARNUNG

- \* **Motorradfahren erfordert vom Fahrer besondere Vorsichtsmaßnahmen, um die persönliche Sicherheit zu gewährleisten. Machen Sie sich mit diesen Vorsichtsmaßnahmen vertraut, bevor Sie fahren.**

## REGELN FÜR SICHERES FAHREN

1. Machen Sie stets eine "Überprüfung vor dem Fahren" (Seite 35), bevor Sie den Motor starten. Sie dient der Unfallverhütung und schützt die Maschine vor Schaden.
2. Viele Unfälle werden von unerfahrenen Fahrern verursacht. Für dieses Motorrad ist der Besitz eines Motorrad-Führerscheins nach erfolgreicher Absolvierung einer Fahrprüfung unerlässlich. Vergewissern Sie sich, daß Sie im Besitz der vorgeschriebenen Fahrerlaubnis sind, bevor Sie losfahren. Lassen Sie **NIEMALS** eine unerfahrene Person mit Ihrem Motorrad fahren.

3. Viele Unfälle zwischen Autos und Motorrädern ereignen sich deshalb, weil der Autofahrer den Motorradfahrer nicht rechtzeitig sieht.

Machen Sie sich gut bemerkbar, um unverschuldete Unfälle zu vermeiden:

- Tragen Sie auffällig helle oder reflektierende Kleidung.
- Fahren Sie nicht im "toten Winkel" anderer Verkehrsteilnehmer.

4. Befolgen Sie die regionalen Gesetze und Bestimmungen.

- Überhöhte Geschwindigkeit ist ein Faktor bei vielen Unfällen. Befolgen Sie Geschwindigkeitsbegrenzungen und fahren Sie **NIEMALS** schneller, als es die Umstände zulassen.
- Zeigen Sie Abbiegen oder Spurwechsel rechtzeitig an. Ihre Größe und Wendigkeit kann andere Verkehrsteilnehmer überraschen.

5. Lassen Sie sich nicht von anderen Verkehrsteilnehmern überraschen. Seien Sie äußerst wachsam an Kreuzungen, Aus- und Einfahrten von Parkplätzen und an Einmündungen von Seitenstraßen.
6. Halten Sie während der Fahrt den Lenker mit beiden Händen fest und lassen Sie beide Füße auf den Fußrasten ruhen. Der Beifahrer sollte sich mit beiden Händen am Motorrad oder Fahrer festhalten und beide Füße auf den Soziusfußrasten ruhen lassen.

## **SCHUTZKLEIDUNG**

1. Die meisten Motorradunfälle mit tödlichem Ausgang sind auf Kopfverletzungen zurückzuführen: Tragen Sie **IMMER** einen Schutzhelm. Neben Stiefeln, Handschuhen und Schutzkleidung sollten Sie auch einen Gesichtsschutz oder eine Schutzbrille tragen. Der Beifahrer benötigt den gleichen Schutz.
2. Die Auspuffanlage wird während des Betriebs sehr heiß und bleibt auch nach dem Abstellen des Motors noch längere Zeit heiß. Berühren Sie daher keinen Teil der heißen Auspuffanlage. Tragen Sie nur solche Kleidung, die Ihre Beine vollständig bedeckt.
3. Tragen Sie keine weiten Kleidungsstücke, die sich in den Bedienungshebeln, den Fußrasten, der Antriebskette oder den Rädern verfangen können.



## ABÄNDERUNGEN

### **⚠️ WARNUNG**

- \* **Abänderungen am Motorrad oder das Entfernen von Original-Teilen können das Fahrzeug unsicher oder gesetzwidrig machen. Beachten Sie alle Bestimmungen der StVZO.**

## ZULADUNG UND ZUBEHÖR

### **▲ WARNUNG**

- \* **Ein Motorrad reagiert empfindlich auf Veränderungen der Gewichtsverteilung. Die falsche Zuladung von Gepäck kann die Fahrstabilität, die Fahrleistungen und das sichere Fahrverhalten eines Motorrades erheblich beeinträchtigen. Um Unfälle zu vermeiden, lassen Sie beim Fahren mit Gepäck äußerste Vorsicht walten. Diese allgemeinen Richtlinien sollen Ihnen bei der Entscheidung helfen, ob und wie Sie Ihr Motorrad zusätzlich ausrüsten und wie Sie es sicher zuladen können.**

### **Beladen**

Die Summe des Gewichtes von Fahrer, Beifahrer und Gepäck darf das maximal zulässige Zuladungsgewicht von 185 kg nicht überschreiten.

1. Halten Sie das Gewicht von Zubehörteilen und Gepäck möglichst gering, und bringen Sie insbesondere Gepäck möglichst nahe am Fahrzeugschwerpunkt unter. Je weiter der Schwerpunkt der Zuladung vom Fahrzeugschwerpunkt entfernt ist, desto mehr werden die Fahrstabilität und die sichere Handhabung des Motorrades beeinträchtigt. Verteilen Sie das Gewicht gleichmäßig auf beide Seiten, um ein Ungleichgewicht zu vermeiden.
2. Handling, Fahrstabilität und Fahrsicherheit können durch lose Gepäckstücke erheblich beeinträchtigt werden. Überprüfen Sie öfters die Verzerrung der Gepäckstücke und die Befestigung von Zubehörteilen.

3. Befestigen Sie keine großen oder schweren Gegenstände (wie z. B. einen Schlafsack oder ein Zelt) an Lenker, Teleskopgabel oder Kotflügel, weil dies zu einer erheblichen Beeinträchtigung der Lenkung und zum Verlust der Kontrolle über das Fahrzeug führen kann.

## **Zubehör**

Sie sind selbst für die richtige Auswahl, Montage und den Gebrauch von Nicht-Honda-Zubehörteilen verantwortlich. Befolgen Sie immer die Zuladungsbestimmungen und diese Hinweise:

1. Prüfen Sie das Zubehörteil sorgfältig, um sicherzustellen, daß es keine Leuchten verdeckt, die Bodenfreiheit nicht reduziert, und nicht den Federweg, den Lenkereinschlag oder die Betätigung der Bedienungshebel beeinträchtigt.
2. Gepäckträger sind für den Transport von leichten Gegenständen vorgesehen. Sperrige Objekte können an Bäumen oder anderen am Straßenrand befindlichen Hindernissen hängenbleiben, und den Verlust der Kontrolle über das Fahrzeug verursachen.
3. Montieren Sie keine elektrischen Zubehörteile, welche die Kapazität der elektrischen Anlage des Motorrads überlasten. Das Durchbrennen einer Sicherung kann sich besonders bei Nacht durch Ausfall der Beleuchtung oder in dichtem Verkehr bzw. weit weg von jeder Hilfe durch plötzliches Ausgehen des Motors gefährlich auswirken.

## SICHERHEIT IM GELÄNDE

Üben Sie erst in offenem Gelände ohne Hindernisse, bevor Sie sich in unbekanntes Gelände wagen.

1. Beachten Sie stets die örtlichen Gesetze und Bestimmungen über das Fahren im Gelände.
2. Holen Sie sich die Erlaubnis, bevor Sie auf Privatgelände fahren. Vermeiden Sie eingezäuntes Terrain und beachten Sie Verbotsschilder.
3. Fahren Sie nie allein, sondern immer mit einem oder mehreren Freunden zusammen, damit Sie sich im Falle von Schwierigkeiten gegenseitig helfen können.
4. Vertrautheit mit Ihrem Motorrad ist äußerst wichtig, damit Sie sich im Falle einer Panne weit weg von jeder Hilfe selbst helfen können.
5. Überschätzen Sie Ihr Können und Ihre Erfahrung nicht, und fahren Sie niemals schneller, als es die Gegebenheiten zulassen.
6. Fahren Sie vorsichtig in unbekanntem Gelände. Versteckte Steine, Löcher oder Schluchten können verhängnisvoll sein.
7. Funkenfänger und Schalldämpfer sind in den meisten Gegenden vorgeschrieben.

Nehmen Sie keine Änderungen an der Auspuffanlage vor. Denken Sie daran, daß Lärm ruhestörend ist und dem Ansehen der Motorradfahrer schadet.

# ANORDNUNG DER BEDIENUNGSELEMENTE

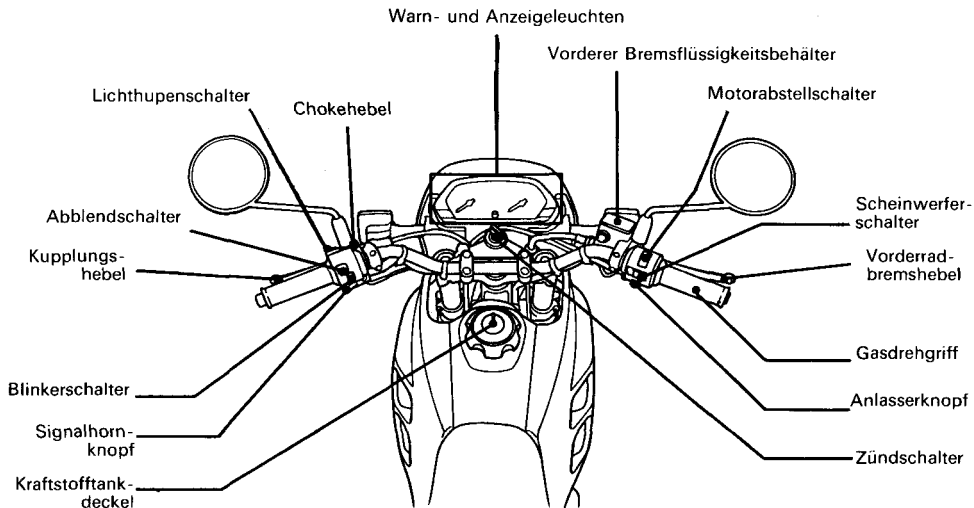

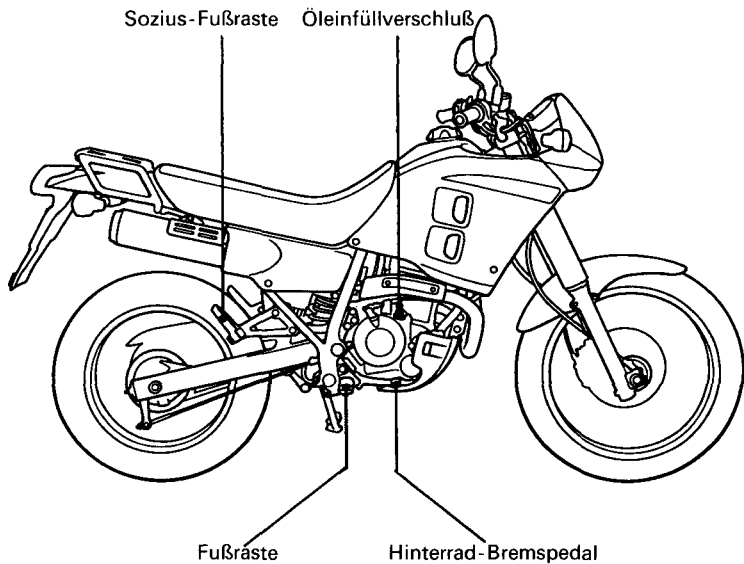

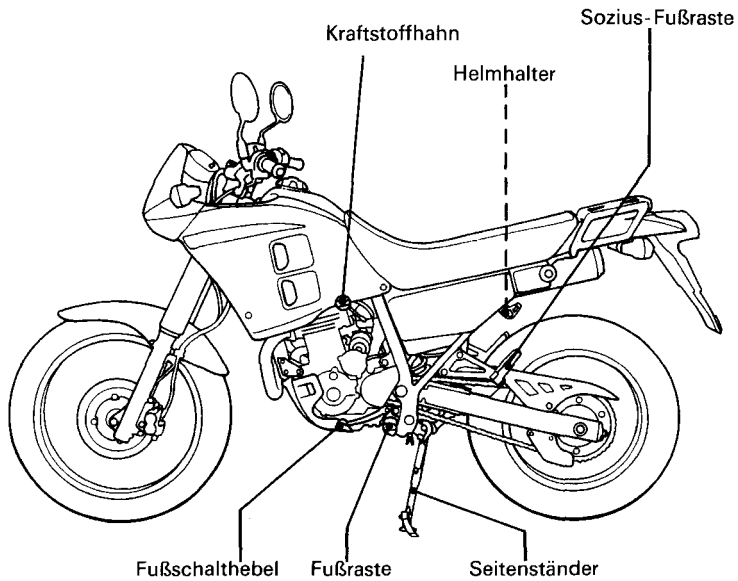

## INSTRUMENTE UND ANZEIGEN

Die Anzeigen und Warnleuchten sind zwischen den Instrumenten gruppiert. Ihre Funktionen sind in den Tabellen auf den nächsten Seiten beschrieben.

- (1) Tachometer
- (2) Kilometerzähler
- (3) Leerlauf-Anzeigeleuchte
- (4) Fernlicht-Anzeigeleuchte
- (5) Drehzahlmesser
- (6) Roter Bereich des Drehzahlmessers
- (7) Rechte Blinker-Anzeigeleuchte
- (8) Kühlmitteltemperatur-Warnleuchte
- (9) Tageskilometer-Rückstellknopf
- (10) Tageskilometerzähler
- (11) Linke Blinker-Anzeigeleuchte

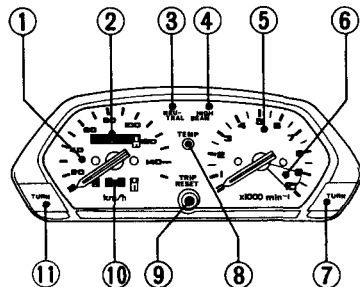



Bez.-Nr.	Bezeichnung	Funktion
1	Tachometer	Zeigt die Fahrgeschwindigkeit an.
2	Kilometerzähler	Zeigt den Gesamtkilometerstand an.
3	Leerlauf-Anzeigeleuchte (grün)	Leuchtet auf, wenn das Getriebe in den Leerlauf geschaltet ist.
4	Fernlicht-Anzeigeleuchte (blau)	Leuchtet bei eingeschaltetem Fernlicht auf.
5	Drehzahlmesser	Zeigt die Motordrehzahl an.
6	Roter Bereich des Drehzahlmessers	Die Zeigernadel des Drehzahlmessers darf auf keinen Fall in den roten Bereich ausschlagen, auch nicht, nachdem der Motor eingefahren ist. <b>VORSICHT:</b> * <b>Der rote Bereich zeigt die höchstzulässige Motordrehzahl an. Der Betrieb des Motors in diesem Drehzahlbereich wirkt sich negativ auf seine Lebensdauer aus.</b>
7	Rechte Blinker-Anzeigeleuchte (orange) (grün: nur FI-modell)	Blinkt bei Betätigung der rechten Blinkleuchten.

Bez.-Nr.	Bezeichnung	Funktion
8	Kühlmitteltemperatur-Warnleuchte (rot)	<p>Leuchtet auf, wenn die Kühlmitteltemperatur den vorgeschriebenen Wert überschreitet.</p> <p>Falls die Warnleuchte während der Fahrt aufleuchtet, den Motor abstellen und den Kühlmittelstand im Ausgleichsbehälter überprüfen. Lesen Sie die Angaben auf den Seiten 19—21 und fahren Sie das Motorrad nicht eher, bis das Problem beseitigt worden ist.</p> <p><b>VORSICHT</b></p> <p>* <b>Das Überschreiten der maximalen Betriebstemperatur kann ernsthafte Beschädigung des Motors zur Folge haben.</b></p>
9	Tageskilometerzähler-Rückstellknopf	Durch Drücken des Knopfes wird der Tageskilometerzähler auf Null (0) zurückgestellt.
10	Tageskilometerzähler	Zeigt die pro Fahrt zurückgelegten Kilometer an.
11	Linke Blinker-Anzeigeleuchte (orange) (grün: nur FI-Modell)	Blinkt bei Betätigung der linken Blinkleuchte.

## HAUPTTEILE

### (Wichtige Information zum BetriebsdiesesMotorrads)

#### BREMSEN

##### Vorderradbremse

Das Vorderrad dieses Motorrads ist mit einer hydraulischen Scheibenbremse bestückt. Mit zunehmendem Verschleiß der Bremsbeläge sinkt der Bremsflüssigkeitsstand, um so den Verschleiß automatisch auszugleichen.

Einstellungen erübrigen sich, nur Bremsflüssigkeitsstand und Bremsbelagverschleiß müssen regelmäßig überprüft werden. Das System muß häufig inspiziert werden, um sicherzustellen, daß keine Bremsflüssigkeit ausläuft. Falls das Spiel des Bremshebels übermäßig groß wird, die Bremsbeläge aber noch nicht über die empfohlene Verschleißgrenze (Seite 76) hinaus abgenutzt sind, befindet sich wahrscheinlich Luft im Bremssystem, die herausgelassen werden muß. Lassen Sie das Entlüften von Ihrem HONDA-Vertragshändler ausführen.

#### Bremsflüssigkeitsstand:

##### **AWARNUNG**

- \* **Bremsflüssigkeit kann Hautreizung verursachen. Nicht mit Haut oder Augen in Berührung bringen. Im Falle einer Berührung mit Bremsflüssigkeit gründlich mit Wasser abwaschen und einen Arzt rufen, falls die Augen betroffen sind.**

Das Motorrad aufrecht halten und prüfen, ob der Flüssigkeitsstand oberhalb der unteren Pegelmarke LOWER (5) liegt .

Sobald der Flüssigkeitsstand die untere Pegelmarke LOWER (5) erreicht, muß Bremsflüssigkeit nachgefüllt werden.

Die Schrauben (1) herausdrehen, dann den Behälterdeckel (2), die Membranplatte (3) und die Membran (4) entfernen. Den Behälter bis zur oberen Pegelmarke (6) mit BREMSFLÜSSIGKEIT DOT 4 aus einem verschlossenen Behälter füllen. Membran, Membranplatte und Deckel wieder anbringen. Die Schrauben fest anziehen.

#### VORSICHT:

- \* Bremsflüssigkeit mit Vorsicht behandeln, weil sie Kunststoff und Lack angreift.
- \* Beim Nachfüllen von Bremsflüssigkeit ist darauf zu achten, daß sich der Behälter in waagerechter Lage befindet, bevor der Deckel entfernt wird, weil sonst Bremsflüssigkeit ausläuft.
- \* Nur Bremsflüssigkeit DOT 4 aus einem verschlossenen Behälter verwenden.
- \* Sorgfältig darauf achten, daß keine Verunreinigungen wie Schmutz oder Wasser in den Bremsflüssigkeitsbehälter gelangen.

#### Sonstige Überprüfungen:

Sichergehen, daß keine Bremsflüssigkeit ausläuft. Die Schläuche und Anschlüsse auf Abnutzung oder Risse untersuchen.

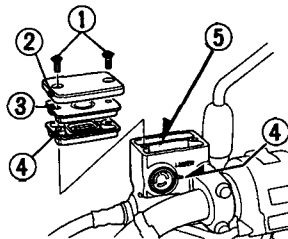

- (1) Schrauben
- (2) Behälterdeckel
- (3) Membran

- (4) Membran
- (5) Untere Pegelmarke (LOWER)
- (6) Obere Pegelmarke

## Hinterradbremse

### Einstellung:

1. Das Motorrad auf seinen Seitenständer stellen.
2. Die Anschlagsschraube (1) dient zur Einstellung der Bremspedalhöhe. Zum Einstellen der Pedalhöhe die Gegenmutter (2) lösen und die Anschlagsschraube drehen. Danach die Gegenmutter wieder anziehen.

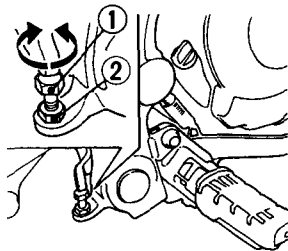

(1) Anschlagsschraube    (2) Gegenmutter

3. Das Spiel des Bremspedals (3) bis zum Ansprechen der Bremse messen. Das Spiel sollte 20—30 mm betragen.

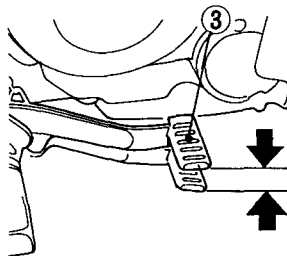

(3) Bremspedal

Zum Einstellen des Spiels die Einstellmutter (4) am Radbremshebel drehen.

**ZUR BEACHTUNG:**

- \* Nach der Einstellung des Spiels sicherstellen, daß der Ausschnitt der Einstellmutter auf dem Hebelbolzen (5) sitzt.
- \* Falls mit dieser Methode keine korrekte Einstellung möglich ist, wenden Sie sich an Ihren HONDA-Vertragshändler.

4. Die Bremse mehrmals betätigen und nach dem Loslassen prüfen, ob sich das Rad unbehindert dreht.

Sonstige Überprüfungen:

Sicherstellen, daß Bremsgestänge, Radbremshebel, Feder und Befestigungsteile in gutem Zustand sind.

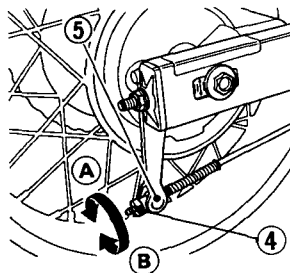

- (4) Einstellmutter  
(5) Hebelbolzen

- (A) Spiel vergrößern  
(B) Spiel verringern

## KUPPLUNG

Eine Einstellung der Kupplung kann erforderlich sein, falls der Motor beim Einlegen eines Gangs ausgeht, das Getriebe schwer schaltbar ist oder die Kupplung rutscht.

Kleinere Einstellungen können mit Hilfe der Kupplungszug-Einstellvorrichtung (4) am Kupplungshebel (1) vorgenommen werden. Das normale Kupplungshebelspiel beträgt:

10—20 mm

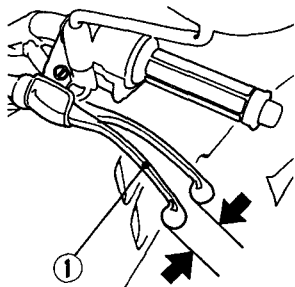

(1) Kupplungshebel

1. Die Staubkappe (2) zurückziehen. Die Gegenmutter (3) lösen und die Einstellvorrichtung (4) drehen. Anschließend die Gegenmutter (3) wieder anziehen und die Einstellung überprüfen.
2. Falls die Einstellvorrichtung fast ganz herausgedreht ist oder eine korrekte Einstellung des Spiels nicht möglich ist, die Gegenmutter (3) lösen und die Einstellvorrichtung (4) ganz hineindrehen. Anschließend die Gegenmutter (3) wieder anziehen und mit der Staubkappe abdecken.

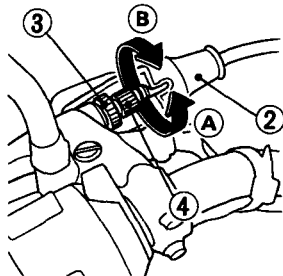

- (2) Staubkappe                      (A) Spiel vergrößern  
(3) Gegenmutter                    (B) Spiel verringern  
(4) Kupplungszug-Einstellvorrichtung

3. Die Gegenmutter (5) am unteren Ende des Seilzugs lösen. Zum Einstellen des Spiels die Einstellmutter (6) drehen. Anschließend die Gegenmutter (5) wieder anziehen und die Einstellung überprüfen.
4. Den Motor anlassen, den Kupplungshebel anziehen und einen Gang einlegen. Sicherstellen, daß der Motor nicht ausgeht und das Getriebe leicht schaltbar ist. Den Kupplungshebel allmählich loslassen und den Gasdrehgriff aufdrehen. Das Motorrad sollte weich anfahren und zügig beschleunigen.

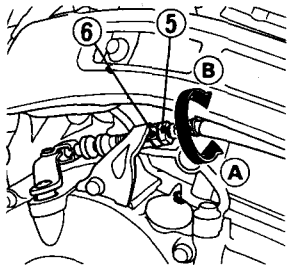

- |                    |                      |
|--------------------|----------------------|
| (5) Gegenmutter    | (A) Spiel vergrößern |
| (6) Einstellmutter | (B) Spiel verringern |

### ZUR BEACHTUNG:

- \* Falls eine korrekte Einstellung nicht möglich ist oder die Kupplung nicht einwandfrei funktioniert, sind wahrscheinlich Kupplungszug oder Reiblamellen verschlissen. Schlagen Sie im offiziellen HONDA-Service-Handbuch nach oder wenden Sie sich an Ihren HONDA-Vertragshändler.

### Sonstige Überprüfungen:

Den Kupplungszug auf Knicke oder Verschleiß untersuchen, wodurch Schwergängigkeit oder Ausfall der Kupplung verursacht werden könnten. Den Kupplungszug mit einem handelsüblichen Seilzugschmiermittel schmieren, um vorzeitigen Verschleiß und Korrosion zu verhindern.



## **KÜHLMITTEL**

### **Kühlmittlempfehlung**

Der Besitzer muß die richtige Kühlmittelmischung aufrechterhalten, um Gefrieren, Überhitzung und Korrosion zu vermeiden. Verwenden Sie nur hochwertiges Äthylen-Glykol- Frostschutzmittel mit korrosionshemmenden Stoffen, das ausdrücklich für die Verwendung in Aluminiummotoren empfohlen wird (SIEHE AUF SCHRIFT AUF FROSTSCHUTZMITTEL-BEHÄLTER).

### **VORSICHT:**

- \* **Verwenden Sie nur mineralarmes Trinkwasser oder destilliertes Wasser für das Kühlmittel. Wasser mit hohem Mineral- oder Salzgehalt kann dem Aluminiummotor Schaden zufügen.**

Dieses Motorrad wird im Werk mit einer Mischung von 50% Frostschutzmittel und 50% Wasser versehen. Dieses Mischungsverhältnis ist für die meisten Betriebstemperaturen zu empfehlen und bietet guten Korrosionsschutz. Eine höhere Konzentration von Frostschutzmittel setzt den Wirkungsgrad des Kühlsystems herab, und ist nur dann zu empfehlen, wenn zusätzlicher Frostschutz benötigt wird. Eine Mischung mit weniger als 40% Frostschutzmittelanteil bietet keinen ausreichenden Korrosionsschutz. Überprüfen Sie das Kühlsystem bei Frostwetter häufig und erhöhen Sie gegebenenfalls die Frostschutzmittelkonzentration (bis maximal 60%).

## Inspektion

Der Ausgleichsbehälter befindet sich hinter der linken Seitenverkleidung.

Kontrollieren Sie den Kühlmittelstand im Ausgleichsbehälter (1) bei normaler Betriebstemperatur des Motors und aufrecht stehendem Motorrad. Falls der Kühlmittelstand unter der unteren Pegelmarke LOWER (3) liegt, den Kühlergrill (4) durch Entfernen der Schraube (5) abmontieren, den Verschluß (6) des Aus-

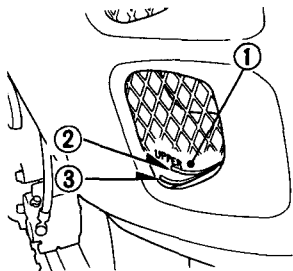

- (1) Ausgleichsbehälter
- (2) Obere Pegelmarke (UPPER)
- (3) Untere Pegelmarke (LOWER)

gleichsbehälters entfernen und Kühlmittelgemisch bis zur oberen Pegelmarke UPPER (2) einfüllen. Nicht den Kühlerverschlußdeckel entfernen.

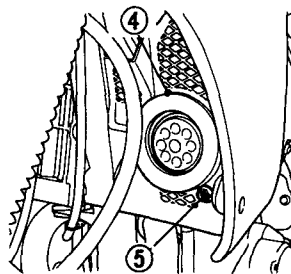

- (4) Kühlergrill
- (5) Schraube

#### **⚠ WARNUNG**

- \* Entfernen Sie den Kühlerverschlußdeckel nicht bei heißem Motor. Das Kühlmittel steht unter Druck, und es kann zu schweren Verbrühungen kommen.
- \* Halten Sie Ihre Hände und Kleidungsstücke vom Lüfter fern, da er automatisch anläuft.

Falls der Ausgleichsbehälter leer ist oder übermäßiger Kühlmittelverlust festgestellt wird, untersuchen Sie das Kühlsystem auf Undichtigkeit und lassen Sie es von Ihrem Honda-Vertragshändler reparieren.

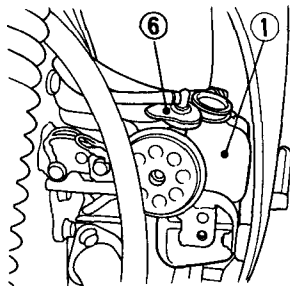

(1) Ausgleichsbehälter (6) Verschluß

## KRAFTSTOFF

### Kraftstoffhahn

Der Dreiweg-Kraftstoffhahn (1) befindet sich unter der linken Seite des Kraftstofftanks.

#### OFF

In dieser Stellung des Kraftstoffhahns fließt kein Kraftstoff vom Tank zum Vergaser. Stellen Sie den Kraftstoffhahn grundsätzlich auf OFF, wenn das Motorrad außer Betrieb ist.

#### ON

In dieser Stellung des Kraftstoffhahns fließt Kraftstoff vom Hauptvorrat zum Vergaser.

#### RES

In dieser Stellung des Kraftstoffhahns fließt Kraftstoff vom Reservenvorrat zum Vergaser. Benutzen Sie diese Stellung nur, nachdem der Hauptvorrat aufgebraucht ist. Nach dem Umschalten auf RES sollten Sie möglichst bald auftanken.

Der Reservekraftstoffvorrat beträgt:

2,0 l

### ▲ WARNUNG

- \* Üben Sie das Umschalten des Kraftstoffhahns während der Fahrt, um plötzliches Ausgehen des Motors infolge Kraftstoffmangels zu vermeiden.
- \* Verbrennen Sie sich beim Betätigen des Kraftstoffhahns nicht die Finger an heißen Motorteilen.

### ZUR BEACHTUNG:

- \* Vergessen Sie nach dem Auftanken nicht, den Kraftstoffhahn von RES wieder auf ON zu drehen. Andernfalls stehen Sie nach aufgebrauchtem Kraftstoffvorrat mit leerem Tank da.

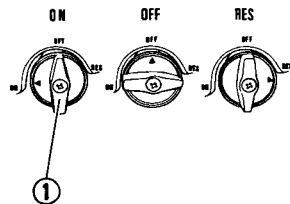

(1) Kraftstoffhahn

## Kraftstofftank

Der Kraftstofftank hat ein Fassungsvermögen von 9,0 l einschließlich Reserve.

Zum Öffnen des Tankdeckels (1) zuerst die Tankdeckelabdeckung (2) öffnen, den Zündschlüssel (3) einstecken und im Uhrzeigersinn drehen. Der Deckel springt auf und kann abgenommen werden.

Zum Schließen des Tankdeckels die Zunge an der Unterseite des Deckels auf den Schlitz im Einfüllstutzen ausrichten.

Den Deckel in den Einfüllstutzen drücken bis er einrastet und schließt. Den Schlüssel abziehen und die Tankdeckelabdeckung schließen.

Verwenden Sie nur bleiarmes oder bleifreies Benzin mit einer Oktanzahl von 91 oder höher.

### VORSICHT:

\* Falls der Motor bei normaler Belastung und gleichbleibender Drehzahl "klopft" oder "klingelt", wechseln Sie die Benzinmarke. Falls das Klopfen oder Klingeln nicht verschwindet, wenden Sie sich an einen HONDA-Vertragshändler. Nichtbeachtung wird als Fehlgebrauch angesehen, und durch Fehlgebrauch verursachte Schäden

sind nicht von der HONDA-Garantie gedeckt.

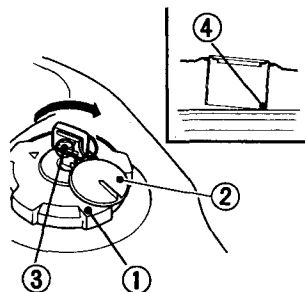

- (1) Kraftstofftankdeckel (3) Zündschlüssel  
(2) Tankdeckelabdeckung (4) Einfüllstutzen

## **▲ WARNUNG**

- \* **Benzin ist äußerst feuergefährlich und unter bestimmten Bedingungen explosiv. Nur in gut belüfteter Umgebung bei abgestelltem Motor auftanken. Beim Auftanken oder an Orten, wo Benzin gelagert wird, weder rauchen noch mit offenen Flammen oder Funken hantieren.**
- \* **Den Kraftstofftank nicht überfüllen (es darf kein Benzin im Einfüllstutzen (4) stehen). Nach dem Auftanken sicherstellen, daß der Tankdeckel fest verschlossen ist.**
- \* **Beim Auftanken keinen Kraftstoff verschütten. Verschütteter Kraftstoff oder Kraftstoffdämpfe können sich entzünden. Falls Kraftstoff verschüttet wird, vergewissern Sie sich vor dem Anlassen des Motors, daß die Stelle trocken ist.**
- \* **Wiederholten oder längeren Hautkontakt und Einatmen von Benzindämpfen vermeiden. AUSSER REICHWEITE VON KINDERN AUFBEWAHREN.**

## **Alkohohaltiges Benzin**

Falls Sie sich für die Verwendung von alkohohaltigem Benzin (Gasohol) entscheiden, vergewissern Sie sich, daß seine Oktanzahl mindestens so hoch ist wie die für bleifreies Benzin empfohlene. Es gibt zwei Arten von "Gasohol": die eine enthält Äthanol, und die andere Methanol. Verwenden Sie kein Gasohol, das mehr als 10% Äthanol enthält. Verwenden Sie kein Benzin mit beigemischem Methanol (Methyl- oder Holzalkohol), das nicht auch Lösungs- und Rostschutzmittel für Methanol enthält. Verwenden Sie auf keinen Fall Benzin mit mehr als 5% Methanolanteil, selbst wenn es Lösungs- und Rostschutzmittel enthält.

## **ZUR BEACHTUNG:**

- \* **Beschädigungen des Kraftstoffsystems oder Betriebsstörungen des Motors, die auf die Verwendung solcher Kraftstoffe zurückzuführen sind, sind nicht durch die HONDA-Garantie gedeckt. HONDA kann die Verwendung von Kraftstoffen mit Methanolanteil nicht empfehlen, da die Gutachten über ihre Eignung noch unvollständig sind.**

## **ZUR BEACHTUNG:**

- \* Bevor Sie Kraftstoff von einer unbekanntem Tankstelle kaufen, versuchen Sie herauszufinden, ob der Kraftstoff Alkohol enthält, und wenn ja, von welcher Art und wieviel. Falls Sie nach dem Gebrauch von alkoholhaltigem Benzin irgendwelche unerwünschten Begleiterscheinungen feststellen, verwenden Sie Benzin, von dem Sie wissen, daß es keinen Alkohol enthält.

## MOTORÖL

### Motorölstand-Kontrolle

Den Motorölstand jeden Tag vor Inbetriebnahme des Motorrads überprüfen.

Der Ölstand muß zwischen der oberen (2) und unteren (3) Pegelmarke auf dem Ölmeßstab (1) gehalten werden.

1. Den Motor anlassen und ein paar Minuten mit Leerlaufdrehzahl laufen lassen.
2. Den Motor abstellen und das Motorrad auf festem, ebenem Boden aufrecht stellen.
3. Nach einigen Minuten den Ölmeßstab (1) entfernen, abwischen und wieder einführen, ohne ihn einzuschrauben. Der Ölstand muß zwischen der oberen (2) und unteren (3) Pegelmarke auf dem Ölmeßstab liegen.
4. Gegebenenfalls den Öleinfüllverschluß entfernen und das vorgeschriebene Öl bis zur oberen Pegelmarke einfüllen (siehe Seite 55). Nicht überfüllen.
5. Den Öleinfüllverschluß und den Ölmeßstab wieder anbringen. Sicherstellen, daß kein Öl ausläuft.

### VORSICHT:

- \* Der Betrieb des Motors mit unzureichender Ölmenge kann schwerwiegende Motorschäden zur Folge haben.

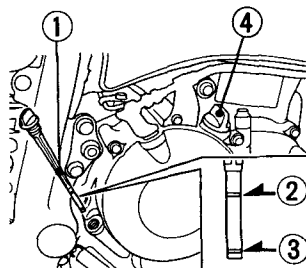

- (1) Ölmeßstab
- (2) Obere Pegelmarke
- (3) Untere Pegelmarke
- (4) Öleinfüllverschluß



## REIFEN

Richtiger Reifenfülldruck gewährleistet maximale Fahrstabilität, optimalen Fahrkomfort und maximale Lebensdauer der Reifen.

Der Reifenfülldruck ist regelmäßig zu kontrollieren und gegebenenfalls zu korrigieren.

### ZUR BEACHTUNG:

\* Der Reifenfülldruck ist bei kalten Reifen vor dem Fahren zu kontrollieren.

Dieses Motorrad ist serienmäßig mit straßen- und geländetauglichen Reifen ausgerüstet. Achten Sie beim Kauf von Ersatzreifen darauf, daß sie mit den folgenden Angaben übereinstimmen.

		Vorn	Hinten
Reifengröße		90/100-19 55P	120/90-16 63P
Reifenfülldruck (kalt), kPa (bar)	Fahrer allein	150 (1,5)	150 (1,5)
	Mit Sozius	150 (1,5)	175 (1,75)
Reifenmarke BRIDGESTONE DUNLOP		TW39 K460	TW40 K460

Untersuchen Sie die Reifen auf Einschnitte, eingefahrene Nägel oder sonstige spitze Gegenstände. Lassen Sie beschädigte Reifen oder punktierte Schläuche von Ihrem HONDA-Vertragshändler auswechseln.

## **▲ WARNUNG**

- \* Versuchen Sie nicht, einen beschädigten Reifen oder Schlauch zu flicken, weil dadurch die Radauswuchtung und Zuverlässigkeit des Reifens beeinträchtigt werden kann.
- \* Falscher Reifendruck verursacht abnormen Profilverschleiß und stellt eine Gefahr für die Fahrsicherheit dar. Zu geringer Reifendruck kann dazu führen, daß der Reifen auf der Felge rutscht oder sich gar von ihr ablöst, was zum Entweichen der Luft und damit zum Verlust der Kontrolle über das Fahrzeug führen kann.
- \* Fahren mit übermäßig verschlissenen Reifen ist gefährlich und wirkt sich negativ auf Traktion und Handling aus.
- \* Die Verwendung anderer als der auf der Reifeninformationsplakette angegebenen Reifen kann sich negativ auf die Handhabung auswirken.
- \* Lockere Speichen und deformierte Räder können den sicheren Betrieb des Motorrads gefährden. Während der ersten 1 000 km lockern sich die Spei-

chen schneller, weil sich die Teile erst setzen müssen. Übermäßig gelockerte Speichen können Instabilität bei hoher Geschwindigkeit verursachen, was zum Verlust der Kontrolle über das Fahrzeug führen kann.

Erneuern Sie die Reifen, bevor die Profiltiefe in Reifenmitte die folgende Verschleißgrenze erreicht:

Minimale Profiltiefe	
Vorn:	1,5 mm
Hinten:	2,0 mm

## WICHTIGE EINZELTEILE

### ZÜNDSCHALTER

Der Zündschalter (1) befindet sich direkt unterhalb des Anzeigelampenfeldes.

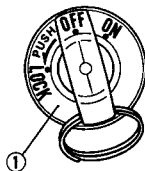

(F, ED, ND, G, IIG, SP, FI)

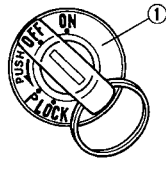

(DE)

(1) Zündschalter

Schlüsselstellung	Funktion	Schlüsselfreigabe
LOCK (Lenkschloß)	Die Lenkung ist blockiert. Motor und Beleuchtung sind außer Betrieb.	Schlüssel kann abgezogen werden.
P (Parken) (DE)	Zum Parken des Motorrads am Straßenrand. Schlußlicht und Standlicht sind eingeschaltet, alle übrigen Lampen sind aus. Der Motor kann nicht angelassen werden.	Schlüssel kann abgezogen werden.
OFF	Motor und Beleuchtung sind außer Betrieb.	Schlüssel kann abgezogen werden.
ON	Beleuchtung kann eingeschaltet werden. Motor kann angelassen werden.	Schlüssel kann nicht abgezogen werden.

## BEDIENUNGSELEMENTE AN DER RECHTEN LENKERSEITE

### Motorabstellschalter

Der Motorabstellschalter (1) befindet sich neben dem Gasdrehgriff. In der Stellung RUN (Ein) ist der Motor betriebsbereit. In der Stellung OFF (Aus) ist der Motor außer Betrieb. Dieser Schalter ist in erster Linie als Sicherheits- oder Notschalter gedacht und sollte normalerweise auf RUN stehen.

### Scheinwerferschalter

Der Scheinwerferschalter (3) besitzt drei Stellungen: "H", "P" und "AUS", markiert durch einen roten Punkt.

H: Scheinwerfer, Schlußlicht, Standlicht und Instrumentenbeleuchtung sind eingeschaltet.

P: Standlicht, Schlußlicht und Instrumentenbeleuchtung sind eingeschaltet.

AUS (Punkt): Scheinwerfer, Schlußlicht, Standlicht und Instrumentenbeleuchtung sind ausgeschaltet.

### Anlasserknopf

Der Anlasserknopf (2) befindet sich unter dem Scheinwerferschalter (3).

Wenn Sie den Knopf eindrücken, dreht der Anlasser den Motor durch.

Das Anlaßverfahren ist auf den Seiten 36—37 beschrieben.

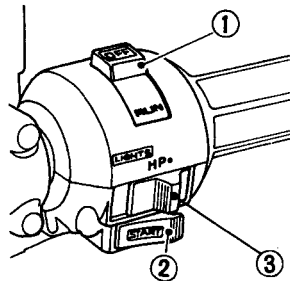

- (1) Motorabstellschalter
- (2) Anlasserknopf
- (3) Scheinwerferschalter

## BEDIENUNGSELEMENTE AN DER LINKEN LENKERSEITE

### **Ablendschalter (1)**

Den Schalter für Fernlicht auf "HI", für Abblendlicht auf "LO" stellen.

### **Lichthupenschalter (2)**

Wird dieser Schalter (2) gedrückt, leuchtet der Scheinwerfer auf, um entgegenkommende Fahrer zu warnen oder die Überholabsicht anzuzeigen.

### **Blinkerschalter (3)**

Zum Anzeigen von Linksabbiegen den Schalter nach L, zum Anzeigen von Rechtsabbiegen nach R schieben. Zum Ausschalten der Blinker drücken.

### **Signalhornknopf (4)**

Zum Betätigen des Signalhorns den Knopf drücken.

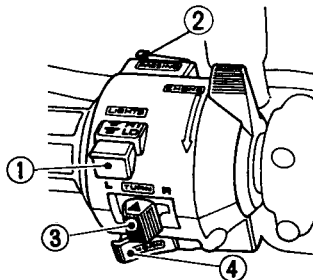

- (1) Ablendschalter
- (2) Lichthupenschalter
- (3) Blinkerschalter
- (4) Signalhornknopf

## MERKMALE

(ohne Bedeutung für den Betrieb)

### LENKSCHLOSS

Zum Verriegeln der Lenkung den Lenker ganz nach links oder rechts einschlagen und den Zündschlüssel (1) bei gleichzeitigem Hineindrücken auf LOCK drehen. Dann den Schlüssel abziehen.

#### **▲ WARNUNG**

- \* **Auf keinen Fall den Zündschlüssel während der Fahrt auf LOCK drehen, weil dies zum Verlust der Kontrolle über das Fahrzeug führt.**

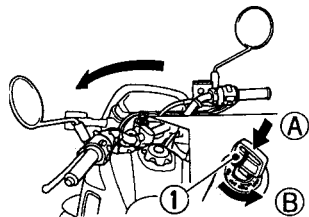

(1) Zündschlüssel

(A) Hineindrücken  
(B) Auf LOCK drehen

## HELMHALTER

Der Helmhalter (1) befindet sich auf der linken Seite unterhalb des Sitzes. Zum Aufschließen des Halters den Zündschlüssel (2) einstecken und entgegen dem Uhrzeigersinn drehen.

Den Helm an den Haken (3) hängen und den Haken zum Verriegeln hineindrücken. Dann den Schlüssel abziehen.

### **⚠️ WARNUNG**

- \* **Der Helmhalter dient nur zur sicheren Aufbewahrung des Helms beim Parken. Fahren Sie nicht mit dem Motorrad, wenn ein Helm am Halter befestigt ist; der Helm könnte den sicheren Betrieb gefährden und Verlust der Kontrolle über das Fahrzeug verursachen.**

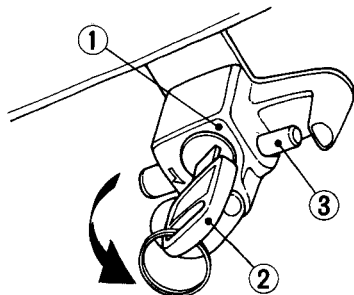

(1) Helmhalter

(2) Zündschlüssel

(3) Haken

## SITZ

Zum Entfernen des Sitzes (1) den Zündschlüssel (2) in das Schloß (3) stecken und im Uhrzeigersinn drehen, um den Sitz zu entriegeln. Den Sitz abnehmen.

Zum Anbringen des Sitzes den Zinken unter den Querträger des Rahmens schieben und den hinteren Teil des Sitzes niederdrücken.

### VORSICHT:

- \* Nach der Montage sicherstellen, daß der Sitz einwandfrei befestigt ist.

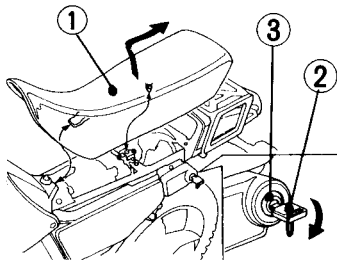

(1) Sitz

(2) Zündschlüssel

(3) Schloß

## DOKUMENTENFACH

Das Dokumentenfach (1) befindet sich unter dem Sitz.

Dieses Fahrerhandbuch und andere Dokumente sollten in dieser Plastiktasche aufbewahrt werden.

Achten Sie beim Waschen des Motorrads darauf, daß dieser Bereich nicht mit Wasser vollläuft.

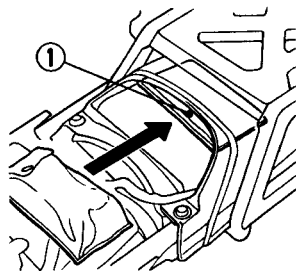

(1) Dokumentenfach



# BETRIEB

## ÜBERPRÜFUNG VOR DEM FAHREN

### **▲ WARNUNG**

**\* Falls die Überprüfung vor dem Fahren unterlassen wird, kann es zu schweren Verletzungen oder zur Beschädigung am Fahrzeug kommen.**

Überprüfen Sie Ihr Motorrad jeden Tag vor dem Fahren. Die hier aufgelisteten Überprüfungen nehmen nur wenig Zeit in Anspruch und helfen auf längere Sicht, Zeit und Kosten zu sparen und Leib und Leben zu schützen.

1. Motorölstand — Ölstand kontrollieren und gegebenenfalls Öl nachfüllen (Seite 26). Motor auf Undichtigkeit überprüfen.
2. Kraftstoffstand — Rechtzeitig auftanken (Seite 23). Kraftstoffsystem auf Undichtigkeit überprüfen.
3. Kühlmittelstand — Kühlmittelstand überprüfen und gegebenenfalls Kühlmittel nachfüllen. Kühlsystem auf Undichtigkeit überprüfen (Seite 19—21).
4. Vorder- und Hinterradbremse — Bremswirkung überprüfen. Sicherstellen, daß keine

Bremsflüssigkeit ausläuft. (Seite 13—16). Gegebenenfalls das Spiel einstellen.

5. Reifen — Reifenzustand und Fülldruck überprüfen (Seite 27—28).
6. Antriebskette — Zustand und Durchhang überprüfen (Seite 63—67). Gegebenenfalls einstellen und schmieren.
7. Gasdrehgriff — auf leichtes Öffnen und Schließen in allen Lenkerstellungen überprüfen.
8. Beleuchtung und Signalhorn — Prüfen, ob Scheinwerfer, Schluß-/Bremslicht, Blinker, Anzeigeleuchten und Signalhorn einwandfrei funktionieren.
9. Motorabstellschalter — auf einwandfreies Funktionieren überprüfen (Seite 30).
10. Seitenständer (F, ED, SP, DE) — auf einwandfreies Funktionieren überprüfen (Seite 70).

Beheben Sie sämtliche Mängel, bevor Sie losfahren. Wenden Sie sich an Ihren HONDA-Vertragshändler, wenn Sie ein Problem nicht lösen können.

## ANLASSEN DES MOTORS

### ZUR BEACHTUNG:

- \* Das elektrische System ist so konstruiert, daß der Anlasser bei eingelegtem Gang nur dann betätigt werden kann, wenn die Kupplung ausgerückt wird. Es ist jedoch empfehlenswert, das Getriebe auf Leerlauf zu schalten, bevor ein Startversuch unternommen wird.

### ⚠ WARNUNG

- \* **Die Abgase enthalten giftiges Kohlenmonoxid, das Bewußtlosigkeit verursachen und zum Tod führen kann. Lassen Sie den Motor niemals in einer geschlossenen Garage oder in beengter Umgebung laufen.**

### Startvorbereitung

1. Sichergehen, daß das Getriebe auf Leerlauf geschaltet ist und der Kraftstoffhahn auf ON steht.
2. Den Zündschlüssel in den Zündschalter einstecken und auf ON drehen. Die Leerlauf-Anzeileuchte (grün) muß aufleuchten.
3. Sichergehen, daß der Motorabstellschalter auf RUN steht.

### Anlaßverfahren

1. Bei kaltem Motor den Chokehebel (1) bis zum Anschlag auf die ganz geschlossene Stellung (A) zurückziehen.
2. Den Anlasserknopf drücken, ohne den Gasdrehgriff aufzudrehen.
3. Den Motor bei geöffnetem (B) Startschieber durch mehrmaliges Auf- und Zudrehen des Gasdrehgriffs warmlaufen lassen, bis er gleichmäßig läuft.

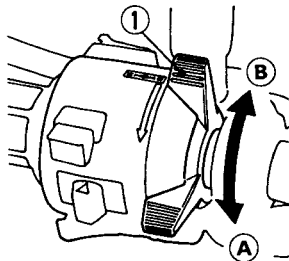

(1) Chokehebel

#### **ZUR BEACHTUNG:**

- \* **Betätigen Sie den elektrischen Anlasser nicht länger als jeweils 5 Sekunden. Warten Sie mindestens 10 Sekunden, ehe Sie einen erneuten Startversuch unternehmen.**

#### **Überfetteter Motor**

Falls der Motor nach wiederholten Startversuchen nicht anspringt, kann er durch überschüssigen Kraftstoff überfettet sein. Um einen überfetteten Motor abzumagern, den Motorabstellschalter auf OFF stellen und den Chokehebel nach vorn auf die ganz geöffnete Stellung (B) schieben. Den Gasdrehgriff voll aufdrehen und den Motor 5 Sekunden lang durchdrehen. Zehn Sekunden warten, dann den Motorabstellschalter auf RUN stellen und nach dem Startverfahren (Seite 36) vorgehen.

## EINFAHREN

Während der Einfahrzeit unterliegen die noch nicht eingelaufenen Gleitflächen einem erhöhten Verschleiß. Die erste Inspektion nach 1 000 km dient unter anderem dem Zweck, diesen anfänglichen Verschleiß durch Einstellarbeiten auszugleichen. Rechtzeitige Ausführung der ersten Inspektion gewährleistet optimale Leistung und Lebensdauer des Motors.

Folgende allgemeine Regeln sind zu beachten:

1. Den Motor niemals bei niedrigen Drehzahlen mit Vollgas abwürgen. Diese Regel gilt nicht nur während der Einfahrzeit, sondern generell.
2. Während der ersten 1 000 km darf die maximale Dauerdrehzahl von  $5\,000\text{ min}^{-1}$  (U/min) nicht überschritten werden.

## VORSICHT:

- \* **Der rote Bereich zeigt die Höchstgrenze der Motordrehzahl an. Der Betrieb des Motors in diesem roten Bereich wirkt sich negativ auf die Motorlebensdauer aus.**

## FAHREN (F, ED, SP, DE)

### ▲ WARNUNG

- \* Lesen Sie den Abschnitt "Motorrad-Sicherheit" (Seite 1—6) noch einmal durch, bevor Sie losfahren.
- \* Vergewissern Sie sich vor dem Fahren, daß der Seitenständer ganz eingeklappt ist.

### ZUR BEACHTUNG:

- \* Sichergehen, daß der Seitenständermechanismus einwandfrei funktioniert. (Siehe dazu WARTUNGSPLAN auf Seite 47 und Angaben zum SEITENSTÄNDER auf Seite 70.)
1. Den Motor warmlaufen lassen.
  2. Bei Leerlaufdrehzahl den Kupplungshebel anziehen und den Fußschalthebel nach unten drücken, um den 1. Gang einzulegen.
  3. Den Kupplungshebel langsam loslassen, während gleichzeitig die Drehzahl durch Aufdrehen des Gasdrehgriffs allmählich erhöht wird. Eine gefühlvolle Koordinierung dieser beiden Vorgänge gewährleistet weiches Anfahren.

4. Wenn das Motorrad eine ausreichende Fahrgeschwindigkeit erreicht, den Gasdrehgriff zudrehen, gleichzeitig den Kupplungshebel anziehen und durch Anheben des Fußschalthebels in den 2. Gang schalten. Den gleichen Vorgang für die anderen Gänge wiederholen.
5. Um eine weiche Verzögerung zu erzielen, sind Gasdrehgriff- und Bremsbetätigung zu koordinieren.
6. Vorder- und Hinterradbremse sind gleichzeitig zu betätigen, doch nicht so stark, daß die Räder blockieren, denn dadurch würde die Bremswirkung beträchtlich reduziert und Sie könnten die Kontrolle über das Motorrad verlieren.

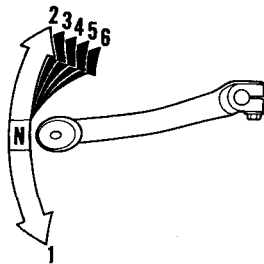

## FAHREN (G, IIG, ND, FI)

Der Seitenständer (1) ist so konstruiert, daß er automatisch einklappt, wenn das Motorrad aufgerichtet wird.

### **▲ WARNUNG**

- \* Lesen Sie den Abschnitt "Motorrad-Sicherheit" (Seite 1—6) noch einmal durch, bevor Sie losfahren.
- \* Vergewissern Sie sich, daß der Seitenständer vollständig eingeklappt ist, bevor Sie mit dem Motorrad fahren. Ein ausgeklappter Seitenständer kann einen Unfall verursachen.
- \* Achten Sie darauf, daß Sie nicht mit Ihrem Bein in den Schwenkbereich des einklappenden Seitenständers geraten. Der Seitenständer ist gefedert und kann Verletzungen verursachen, falls er gegen das Bein schlägt.

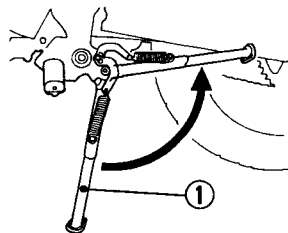

(1) Seitenständer

## ZUR BEACHTUNG:

\* Sichergehen, daß der Seitenständermechanismus einwandfrei funktioniert. (Siehe dazu WARTUNGSPLAN auf Seite 47 und Angaben zum SEITENSTÄNDER auf Seite 71.)

1. Nachdem der Motor warmgelaufen ist, ist das Motorrad fahrbereit.
2. Bei Leerlaufdrehzahl den Kupplungshebel anziehen und den Fußschalthebel nach unten drücken, um den 1. Gang einzulegen.
3. Den Kupplungshebel langsam loslassen, während gleichzeitig die Drehzahl durch Aufdrehen des Gasdrehgriffs allmählich erhöht wird. Eine gefühlvolle Koordinierung dieser beiden Vorgänge gewährleistet weiches Anfahren.
4. Wenn das Motorrad eine ausreichende Fahrgeschwindigkeit erreicht, den Gasdrehgriff zudrehen, gleichzeitig den Kupplungshebel anziehen und durch Anheben des Fußschalthebels in den 2. Gang schalten.
5. Dieser Vorgang wird wiederholt, um nacheinander in den 3., 4., 5., und 6. Gang zu schalten.

6. Zum Heraufschalten in einen höheren Gang den Fußschalthebel anheben, und zum Herunterschalten niederdrücken. Mit jedem Hub des Hebels wird der nächsthöhere oder tiefere Gang eingelegt. Auf Loslassen kehrt der Fußschalthebel automatisch zur Horizontalstellung zurück.

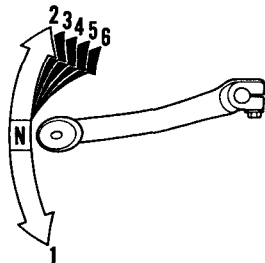

## **BREMSEN**

1. Für normales Abbremsen sind beide Bremsen sachte zu betätigen, während gleichzeitig die Gänge durch Herunterschalten der jeweiligen Fahrgeschwindigkeit angepaßt werden.
2. Für maximales Abbremsen den Gasdrehgriff zudrehen und beide Bremsen forsch betätigen. Rücken Sie die Kupplung aus, bevor das Motorrad zum Stillstand kommt.

### **⚠️ WARNUNG**

- \* Der unabhängige Einsatz nur der Vorder- oder der Hinterradbremse reduziert die Bremswirkung. Zu starkes Anziehen einer Bremse verursacht Blockieren des betreffenden Rades, was zum Verlust der Kontrolle über das Motorrad führen kann.
- \* Setzen Sie die Geschwindigkeit herab oder bremsen Sie möglichst, bevor Sie eine Kurve durchfahren; Gaswegnehmen oder Bremsen in einer Kurve kann die Räder zum Wegrutschen bringen, was zum Verlust der Kontrolle über das Motorrad führen kann.
- \* Beim Fahren unter nassen oder regnerischen Bedingungen oder auf lockerem Untergrund sind Manövrier-

fähigkeit und Bremsmöglichkeit herabgesetzt. Unter solchen Bedingungen sind plötzliche, hastige Reaktionen zu vermeiden. Plötzliches Beschleunigen, Bremsen oder Ändern der Fahrrichtung kann zum Verlust der Kontrolle führen. Lassen Sie daher um der Sicherheit willen beim Bremsen, Beschleunigen oder Abbiegen äußerste Vorsicht walten.

- \* Benutzen Sie an langen, steilen Gefällestrecken die Motorbremswirkung durch Herunterschalten, wobei auch beide Bremsen in Abständen unterstützend einzusetzen sind. Durch ständiges Betätigen laufen die Bremsen heiß, wodurch ihr Wirkungsgrad herabgesetzt wird.
- \* Lassen Sie während der Fahrt nicht ständig Ihren Fuß auf dem Bremspedal oder Ihre Hand auf dem Bremshebel ruhen. Dies verursacht übermäßigen Bremsverschleiß, und es kann zu Beschädigung oder zum Ausfall der Bremsen durch Heißlaufen kommen. Außerdem kann Ihr Bremslicht andere Verkehrsteilnehmer verwirren.



## **PARKEN**

1. Nachdem das Motorrad zum Stillstand gekommen ist, das Getriebe in den Leerlauf schalten, den Kraftstoffhahn auf OFF drehen, den Lenker ganz nach links einschlagen, dann den Zündschlüssel auf OFF drehen und abziehen.
2. Benutzen Sie den Seitenständer zum Abstützen des Motorrads beim Parken.

### **VORSICHT:**

- \* **Stellen Sie das Motorrad auf festem, ebenem Boden ab, damit es nicht umkippen kann.**
  - \* **Falls Sie auf leicht abschüssigem Untergrund parken müssen, richten Sie die Frontpartie des Motorrads bergwärts, damit das Motorrad nicht vom Seitenständer abrollen oder umkippen kann.**
3. Schließen Sie die Lenkung ab, um Diebstahl vorzubeugen (Seite 32).

## PARKEN DES MOTORRADS AUF DEM SEITENSTÄNDER (G, IIG, ND, FI)

Beachten Sie die folgende Reihenfolge:

- Motor abstellen.
- Nach links vom Motorrad absteigen und das Motorrad aufrecht halten.
- Den Lenker ganz nach links einschlagen.
- Den Seitenständer (1) entgegen der Federspannung bis zum Anschlag ausklappen und mit dem Fuß in dieser Stellung halten.
- Das Motorrad langsam nach links neigen, bis es auf dem Seitenständer ruht.

### VORSICHT:

- \* **Dieser Seitenständer ist so konstruiert,**

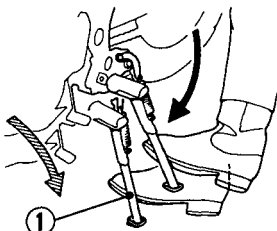

(1) Seitenständer

**daß er selbst dann einklappt, wenn das Motorrad nur teilweise aufgerichtet wird. Denken Sie beim Gebrauch des Seitenständers stets daran.**

### Hinweise

- Vergewissern Sie sich, daß der Seitenständer bis zum Anschlag ausgeklappt ist, bevor Sie ihn belasten.
- Wählen Sie zum Parken eine ebene Fläche. Parken Sie das Motorrad auf abschüssigem Untergrund möglichst so, daß die Frontpartie bergwärts gerichtet ist. Schalten Sie das Getriebe gegebenenfalls in den ersten Gang, um ein Wegrollen des Motorrads zu verhindern.
- Benutzen Sie den Seitenständer nur auf festem Untergrund.
- Parken Sie das Motorrad möglichst nicht in der Nähe starken Fußgängerverkehrs.

### ▲ WARNUNG

- \* **Betätigen Sie den Seitenständer nicht, während Sie auf dem Motorrad sitzen. Es ist schwierig, den Seitenständer im Sitzen vollständig auszuklappen, und es besteht die Gefahr, daß Sie mit dem Motorrad umkippen.**

## HINWEISE ZUR DIEBSTAHLVERHÜTUNG

1. Schließen Sie stets die Lenkung ab, und lassen Sie nie den Zündschlüssel stecken. Dies klingt banal, aber man ist leicht vergesslich.
2. Vergewissern Sie sich, daß alle Zulassungspapiere für Ihr Motorrad vollständig und auf dem neuesten Stand sind.
3. Stellen Sie Ihr Motorrad möglichst in einer verschließbaren Garage unter.
4. Benutzen Sie eine zusätzliche gute Diebstahlsicherung.
5. Tragen Sie Ihren Namen, Anschrift und Telefonnummer in diese Betriebsanleitung ein, und verwahren Sie sie ständig in Ihrem Motorrad auf. Es kommt oft vor, daß ein gestohlenen Motorrad anhand der Eintragungen in der Betriebsanleitung, die sich noch beim Motorrad befindet, identifiziert werden kann.

NAME: \_\_\_\_\_

ANSCHRIFT: \_\_\_\_\_

\_\_\_\_\_

\_\_\_\_\_

TELEFON: \_\_\_\_\_

## **WARTUNG**

- Wenn Wartungsarbeiten erforderlich sind, denken Sie daran, daß Ihr HONDA-Vertragshändler Ihr Motorrad am besten kennt und für alle Wartungs- und Reparaturarbeiten bestens ausgerüstet ist. Die planmäßigen Instandhaltungsarbeiten können auch von einer qualifizierten Werkstatt ausgeführt werden, die normalerweise solche Arbeiten verrichtet; Sie können aber auch die meisten Arbeiten selbst ausführen, wenn Sie mechanisch qualifiziert sind und über die geeigneten Werkzeuge und Wartungsunterlagen verfügen.
- Die nachfolgenden Anweisungen beruhen auf der Annahme, daß das Motorrad ausschließlich für seinen ursprünglich vorgesehenen Zweck eingesetzt wird. Wird das Motorrad mit anhaltend hoher Drehzahl oder unter ungewöhnlich nassen oder staubigen Bedingungen betrieben, so muß es häufiger gewartet werden, als im WARTUNGSPLAN angegeben ist. Lassen Sie sich von Ihrem HONDA-Vertragshändler beraten, welche Maßnahmen speziell für Ihre Bedürfnisse und Anforderungen angebracht sind.

## WARTUNGSPLAN

Die folgenden Arbeiten erfordern einige handwerkliche Kenntnisse. Für bestimmte Arbeiten (besonders die mit \* und \*\* markierten) können ausführliche technische Angaben und Spezialwerkzeuge erforderlich sein. Wenden Sie sich an Ihren HONDA-Vertragshändler. Die Überprüfung vor dem Fahren (Seite 35) zu jedem Wartungszeitpunkt durchführen.

I: INSPIZIEREN UND REINIGEN, EINSTELLEN, SCHMIEREN ODER AUSWECHSELN, FALLS ERFORDERLICH.

C: REINIGEN R: AUSWECHSELN A: EINSTELLEN L: SCHMIEREN

GEGENSTAND \ HÄUFIGKEIT		WELCHES ZUERST ENTRIFFT ↓	→ MONATE	KILOMETERSTAND [ANMERKUNG (1)]							Bezugs- seite	
				x 1 000 km	1	6	12	18	24	30		36
				x 1 000 mi	0,6	4	8	12	16	20		24
		ANMERKUNGEN			6	12	18	24	30	36		
* KRAFTSTOFFSCHLAUCH					I			I		I	—	
* KRAFTSTOFFSIEB					C	C	C	C	C	C	—	
* GASDREHGRIFFBETÄTIGUNG						I		I		I	60, 61	
* CHOKE						I		I		I	—	
LUFTFILTER		ANMERKUNG (2)					R			R	53	
KURBELGEHÄUSE-ENTLÜFTUNG		ANMERKUNG (3)				C	C	C	C	C	54	
ZÜNDKERZE					I	R	I	R	I	R	59—60	
* VENTILSPIEL			I							I	—	
MOTORÖL			R			R		R		R	55—58	
MOTORÖLFILTER			R			R		R		R	56—58	
* LEERLAUFDREHZAHL			I	I	I	I	I	I	I	I	62	
KÜHLMITTEL		ANMERKUNG (5)				I		I		R	19—21	
* KÜHLSYSTEM						I		I		I	—	

GEGENSTAND		HÄUFIGKEIT	WELCHES ZUERST EINTRIFFT ↓	KILOMETERSTAND [ANMERKUNG (1)]								Bezugs- seite
				→								
				x 1 000 km	1	6	12	18	24	30	36	
				x 1 000 mi	0,6	4	8	12	16	20	24	
				MONATE		6	12	18	24	30	36	
ANTRIEBSKETTE			ANMERKUNG (4)		I, L, ALLE 1 000 km (600 mi)						63, 64, 67	
KETTENDURCHHANG						I	I	I	I	I	I	64
BREMSFLÜSSIGKEIT			ANMERKUNG (5)			I	I	R	I	I	R	13, 14
BREMSBELAGVERSCHLEISS						I	I	I	I	I	I	76, 77
BREMSSYSTEM					I		I		I		I	13—16, 76, 77
* BREMSLICHTSCHALTER							I		I		I	81, 82
* SCHEINWERFEREINSTELLUNG							I		I		I	—
KUPPLUNGSSYSTEM					I	I	I	I	I	I	I	17, 18
SEITENSTÄNDER							I		I		I	70, 71
* RADAUFHÄNGUNG							I		I		I	—
* MUTTERN, SCHRAUBEN, BEFESTIGUNGSTEILE			ANMERKUNG (4)		I		I		I		I	—
** RÄDER/REIFEN			ANMERKUNG (4)		I	I	I	I	I	I	I	—
** STEUERKOPFLAGER					I		I		I		I	—

- \* Sollte von einem HONDA-Vertragshändler gewartet werden, außer wenn der Besitzer über die geeigneten Werkzeuge und Wartungsdaten verfügt und mechanisch qualifiziert ist. Schlagen Sie im offiziellen HONDA-Werkstatt-Handbuch nach.
- \*\* Im Interesse Ihrer Sicherheit empfehlen wir, diese Arbeiten NUR von einem HONDA-Vertragshändler ausführen zu lassen.

#### ZUR BEACHTUNG:

1. Bei höherem Kilometerstand in den hier angegebenen Abständen wiederholen.
2. Häufiger warten, wenn in ungewöhnlich feuchten oder staubigen Gebieten gefahren wird.
3. Häufiger warten, wenn bei Regen oder mit Vollgas gefahren wird.
4. Häufiger warten, wenn im GELÄNDE gefahren wird.
5. Alle 2 Jahre oder in den angegebenen Kilometerabständen wechseln, je nachdem, welches zuerst eintritt. Das Wechseln erfordert handwerkliches Können.

## WERKZEUGSATZ

Der Werkzeugsatz (1) befindet sich im Werkzeugfach unter dem Sitz. Kleinere Reparaturen, Einstell- und Auswechselarbeiten können mit den in diesem Satz enthaltenen Werkzeugen durchgeführt werden.

- 8 x 12-mm-Maulschlüssel
- 10 x 12-mm-Maulschlüssel
- 14 x 17-mm-Maulschlüssel
- 17-mm-Steckschlüssel
- 24-mm-Steckschlüssel
- Stemmeisen
- Zündkerzenschlüssel
- 4-mm-Innensechskantschlüssel
- 5-mm-Innensechskantschlüssel
- 6-mm-Innensechskantschlüssel
- Zange
- Standard/Kreuzschlitz-Schraubenzieher
- Kreuzschlitzschraubenzieher Nr. 3
- Schraubenziehergriff
- Sicherungsauszieher
- Werkzeugtasche

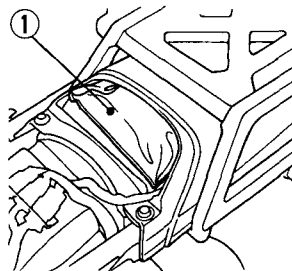

(1) Werkzeugsatz

## SERIENNUMMERN

Rahmen- und Motorseriennummer werden bei der Zulassung Ihres Motorrads benötigt. Sie werden u.U. auch von Ihrem HONDA-Vertrags-händler benötigt, um Ersatzteile zu bestellen. Tragen Sie die Nummern hier für spätere Bezugnahme ein.

Die Rahmennummer (1) ist rechts in das Steuerkopfrohr eingestanzt.

Die Motornummer (2) ist rechts in das Kurbelgehäuse eingestanzt.

RAHMEN-NR. \_\_\_\_\_

MOTOR-NR. \_\_\_\_\_

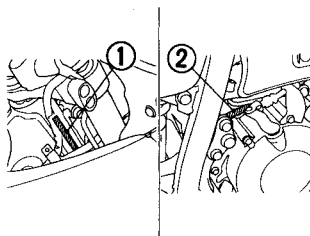

(1) Rahmennummer

(2) Motornummer



## FARBPLAKETTE

Die Farbplakette (1) befindet sich am Rahmen. Sie wird bei der Bestellung von Ersatzteilen benötigt. Tragen Sie Farbe und Code hier für spätere Bezugnahme ein.

FARBE \_\_\_\_\_

CODE \_\_\_\_\_

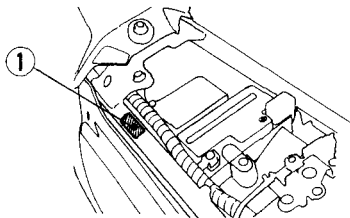

(1) Farbplakette

## WARTUNGSHINWEISE (F, ED, SP, DE)

### ▲ WARNUNG

- \* Falls Ihr Motorrad umgekippt ist oder in einen Unfall verwickelt war, überprüfen Sie Bedienungshebel, Seilzüge, Bremsschläuche, Bremsattel, Zubehörteile und andere wichtige Teile auf Beschädigung. Fahren Sie nicht mit dem Motorrad, wenn der sichere Betrieb durch beschädigte Teile gefährdet ist. Lassen Sie wichtige Teile wie Rahmen, Federung und Lenkung von Ihrem HONDA-Vertragshändler auf Verzug und Beschädigung überprüfen, die Sie selbst nicht festzustellen vermögen.
- \* Stellen Sie den Motor ab, und stellen Sie das Motorrad auf ebenem Untergrund sicher auf, bevor Sie mit irgendwelchen Wartungsarbeiten beginnen.
- \* Benutzen Sie für die Wartung und Reparatur nur Original-HONDA-Ersatzteile oder deren Entsprechungen. Teile, die nicht die gleiche Qualität aufweisen, können die Sicherheit Ihres Motorrads beeinträchtigen.

## WARTUNGSHINWEISE (G, IIG, ND, FI)

### **⚠️ WARNUNG**

- \* Falls Ihr Motorrad umgekippt ist oder in einen Unfall verwickelt war, überprüfen Sie Bedienungshebel, Seilzüge, Bremsschläuche, Bremsattel, Zubehörteile und andere wichtige Teile auf Beschädigung. Fahren Sie nicht mit dem Motorrad, wenn der sichere Betrieb durch beschädigte Teile gefährdet ist. Lassen Sie wichtige Teile wie Rahmen, Federung und Lenkung von Ihrem HONDA-Vertragshändler auf Verzug und Beschädigung überprüfen, die Sie selbst nicht festzustellen vermögen.
- \* Stellen Sie den Motor ab, und stellen Sie das Motorrad auf ebenem Untergrund sicher auf, bevor Sie mit irgendwelchen Wartungsarbeiten beginnen.
- \* Benutzen Sie für die Wartung und Reparatur nur Original-HONDA-Ersatzteile oder deren Entsprechungen. Teile, die nicht die gleiche Qualität

aufweisen, können die Sicherheit Ihres Motorrads beeinträchtigen.

### **VORSICHT:**

- \* Benutzen Sie bei der Durchführung von Wartungsarbeiten nicht den Seitenständer zum Abstützen des Motorrads; es besteht die Gefahr, daß er versehentlich einklappt und das Motorrad umkippt. Stützen Sie das Motorrad stets sicher ab, wenn Sie Wartungsarbeiten durchführen.

## LUFTFILTER

(Lesen Sie die Wartungshinweise auf Seite 51, 52 durch.)

Der Luftfilter ist in regelmäßigen Abständen zu warten (Seite 47). Häufigere Wartung kann erforderlich sein, wenn in ungewöhnlich nasser oder staubiger Umgebung gefahren wird.

1. Den Sitz entfernen (Seite 34).
2. Den linken Seitendeckel (1) durch Herausdrehen der Schrauben (2) abmontieren.

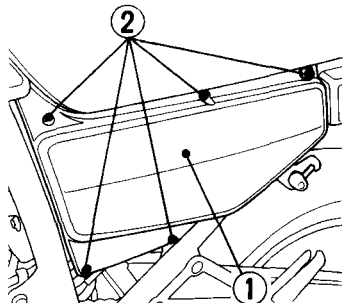

(1) Linker  
Seitendeckel

(2) Schrauben

3. Die drei Schrauben (3) herausdrehen und den Deckel (1) abnehmen.
4. Das Luftfilterelement (4) herausnehmen und wegwerfen.
5. Ein neues Luftfilterelement einsetzen.
6. Die abgebauten Teile in umgekehrter Abbaureihenfolge einbauen.

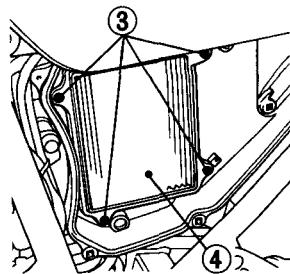

(3) Schrauben

(4) Luftfilterelement

## KURBELGEHÄUSE-ENTLÜFTUNG

(Lesen Sie die Wartungshinweise auf Seite 51, 52 durch.)

1. Den Ablassstopfen (1) vom Schlauch entfernen und die Ablagerungen ablassen.
2. Anschließend den Ablassstopfen wieder anbringen.

### ZUR BEACHTUNG:

- \* Häufigere Wartung ist erforderlich, wenn bei Regen oder mit Vollgas gefahren wird, oder nachdem das Motorrad gewaschen wurde oder umgekippt ist. Eine Wartung ist auch erforderlich, wenn Ablagerungen im durchsichtigen Teil des Ablassschlauchs sichtbar sind.

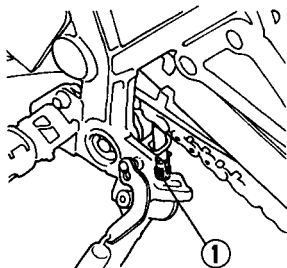

(1) Ablassstopfen

## MOTORÖL

(Lesen Sie die Wartungshinweise auf Seite 51, 52 durch.)

### Motoröl

Gutes Motoröl hat viele erwünschte Qualitäten. Verwenden Sie nur hochlösliches Marken-Motoröl, das laut Angaben auf dem Behälter die Qualitätsanforderungen der API-Klassen SE, SF oder SG erfüllt oder übertrifft.

### Viskosität:

Der Viskositätsgrad des Motoröls sollte auf der durchschnittlichen Lufttemperatur in Ihrem Fahrgebiet basieren. Die nebenstehende Tabelle soll Ihnen bei der Wahl der richtigen Gradierung oder Viskosität des Öls für verschiedene Lufttemperaturen behilflich sein.

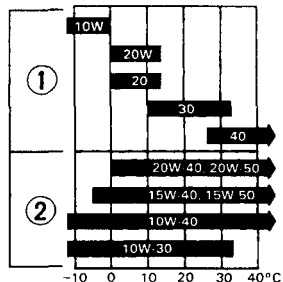

(1) Einbereichsöl

(2) Mehrbereichsöl

## Motoröl und Filter

Die Motorölqualität ist einer der Hauptfaktoren, welche die Motorlebensdauer beeinflussen. Wechseln Sie das Motoröl in den im Wartungsplan (Seite 47) angegebenen Abständen.

### ZUR BEACHTUNG:

- \* Zum Wechseln des Motoröls muß der Motor Betriebstemperatur haben und das Motorrad auf dem Seitenständer stehen, um vollständiges und schnelles Abfließen des Öls zu gewährleisten.
1. Öleinfüllverschluß, Ablasschraube (1) und Dichtungsscheibe (2) entfernen, um das Öl abzulassen.

### **▲ WARNUNG**

- \* Ein warmgelaufener Motor und das darin befindliche Öl sind heiß; seien Sie vorsichtig und verbrennen Sie sich nicht!

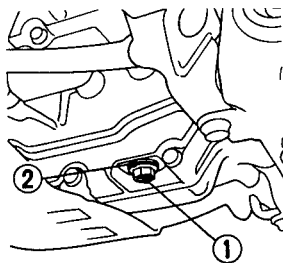

- (1) Ablasschraube
- (2) Dichtungsscheibe

- Die zwei Befestigungsschrauben (3) des Deckels (4) entfernen. Das Ölfilterelement (5) herausnehmen.
- Prüfen, ob der O-Ring (6) am Ölfilterdeckel in gutem Zustand ist.

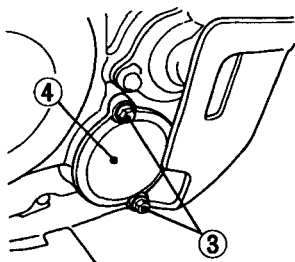

(3) Schrauben

(4) Deckel

- Ein neues Ölfilterelement einsetzen. Sicherstellen, daß alle Teile gemäß der Abbildung eingebaut sind.

**VORSICHT:**

- Das Ölfilter so installieren, daß die Gummidichtung auf der Nabe des Ölfilterdeckels sitzt.

Den Ölfilterdeckel installieren.

Drehmoment der Ölfilterdeckelschrauben:

9 N·m (0,9 kg·m)

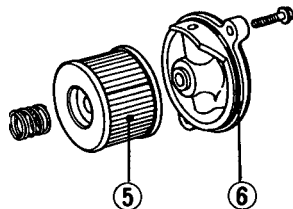

(5) Ölfilterelement

(6) O-Ring

5. Sichergehen, daß die Dichtungsscheibe auf der Ablassschraube in gutem Zustand ist, und die Ablassschraube einschrauben.  
Drehmoment der Ablassschraube:  
25 N·m (2,5 kg·m)
6. Das Kurbelgehäuse mit dem empfohlenen Öl füllen.  
Füllmenge: ca. 1,35 l
7. Den Öleinfüllverschluß/Ölmeßstab anbringen.
8. Den Motor anlassen und 2—3 Minuten mit Leerlaufdrehzahl laufen lassen.
9. Den Motor abstellen und bei aufrecht auf ebenem Boden stehenden Motorrad prüfen, ob sich der Ölstand an der oberen Pegelmarke auf dem Ölmeßstab befindet. Sichergehen, daß kein Öl ausläuft.

#### **ZUR BEACHTUNG:**

- \* Bitte beseitigen Sie Altöl so, daß die Umwelt nicht geschädigt wird. Am besten bringen Sie es zwecks Rückgewinnung in einem verschlossenen Behälter zur nächsten Tankstelle. Altöl sollte weder zum Müll gegeben noch achtlos weggeschüttet werden.

#### **VORSICHT:**

- \* **Altöl kann Hautkrebs verursachen, falls es wiederholt über längere Zeit mit der Haut in Berührung kommt. Wenn Sie nicht täglich mit Altöl zu tun haben, ist eine Erkrankung allerdings ziemlich unwahrscheinlich. Trotzdem ist es ratsam, nach dem Umgang mit Altöl möglichst bald die Hände mit Wasser und Seife gründlich zu waschen.**



## ZÜNDKERZEN

(Lesen Sie die Wartungshinweise auf Seite 51, 52 durch.)

Empfohlene Zündkerzen:

CR9EH-9 (NGK), U27FER-9 (ND)

1. Die Kerzenstecker von den Zündkerzen abziehen.

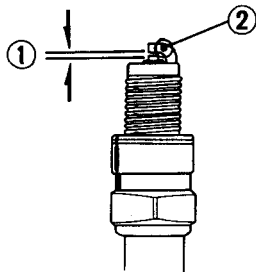

- (1) Elektrodenabstand  
(2) Masseelektrode

2. Den Bereich um die Zündkerzenbasis von etwaigem Schmutz säubern. Die Zündkerzen mit Hilfe des im Werkzeugsatz enthaltenen Zündkerzenschlüssels herausrauben.
3. Die Elektroden und den Isolatorfuß auf Verbrennungsrückstände, Abbrand oder Verrußen untersuchen. Bei starkem Abbrand oder Ablagerungen ist die Zündkerze auszuwechseln. Eine verrußte oder nasse Zündkerze kann mit einem Zündkerzenreiniger oder einer Drahtbürste gereinigt werden.
4. Den Elektrodenabstand (1) mit Hilfe einer Fühlerlehre überprüfen. Gegebenenfalls ist der Elektrodenabstand durch vorsichtiges Biegen der Masseelektrode (2) zu korrigieren.

Elektrodenabstand:

0,8—0,9 mm

Sicherstellen, daß der Dichtring in gutem Zustand ist.

5. Die Zündkerze mit aufgesetztem Dichtring von Hand einschrauben, um Gewindebeschädigung zu vermeiden.
6. Eine neue Zündkerze ist nach dem Aufsitzen mit dem Zündkerzenschlüssel um 1/2 Umdrehung anzuziehen, um den Dichtring zusammenzupressen. Bei Wiederverwendung der alten Zündkerze genügt eine 1/8- bis 1/4-Umdrehung nach dem Aufsitzen.
7. Die Kerzenstecker wieder anbringen.

#### **VORSICHT:**

- \* **Zündkerzen müssen fest angezogen werden. Eine schlecht angezogene Zündkerze kann sehr heiß werden und möglicherweise den Motor beschädigen.**
- \* **Verwenden Sie niemals eine Zündkerze mit falschem Wärmewert. Es könnte sonst zu schwerwiegender Beschädigung des Motors kommen.**

#### **GASDREHGRIFFBETÄTIGUNG**

(Lesen Sie die Wartungshinweise auf Seite 51, 52 durch.)

##### Prüfen der Gaszüge:

Prüfen, ob sich der Gasdrehgriff leicht über den gesamten Drehbereich drehen läßt. Die Prüfung in beiden Anschlagstellungen des Lenkers vornehmen. Den Zustand der Gaszüge vom Gasdrehgriff bis herunter zum Vergaser überprüfen. Wenn die Seilzüge geknickt, angescheuert oder falsch verlegt sind, müssen sie ersetzt oder neu verlegt werden. Die Seilzüge auf Spannung oder Dehnung bei äußerstem linken und rechten Lenkeranschlag überprüfen. Die Gaszüge mit einem im Handel erhältlichen Seilzugschmiermittel schmieren, um vorzeitigen Verschleiß und Korrosion zu verhüten.

##### **▲ WARNUNG**

- \* **Um sicheren Betrieb und sofortiges Ansprechen des Motors zu gewährleisten, müssen die Gaszüge richtig eingestellt sein.**

### Einstellen des Spiels:

Das Spiel am Gasdrehgriffflansch messen.

Das normale Spiel sollte ca. 2—6 mm betragen.

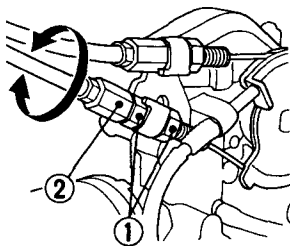

(1) Gegenmutter

(2) Unterer Einsteller

Größere Einstellungen werden mit dem unteren Einsteller (2) vorgenommen (z.B. nach dem Auswechseln der Gaszüge oder Ausbauen des Vergasers). Kleinere Einstellungen werden mit dem oberen Einsteller (4) vorgenommen. Zum Einstellen des Spiels die Gegenmutter (1) bzw. (3) lösen und den Einsteller (2) bzw. (4) drehen. Nach der Einstellung die Gegenmutter wieder anziehen.

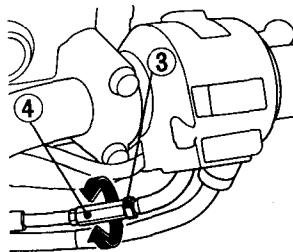

(3) Gegenmutter

(4) Oberer Einsteller

## LEERLAUFDREHZAHL

(Lesen Sie die Wartungshinweise auf Seite 51, 52 durch.)

Leerlaufdrehzahl:

### ZUR BEACHTUNG:

- \* Für eine genaue Leerlaufeinstellung muß der Motor normale Betriebstemperatur haben.

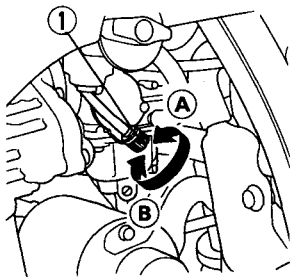

(1) Leerlaufbegrenzungsschraube

(A) Drehzahl erhöhen  
(B) Drehzahl verringern

1. Den Motor warmlaufen lassen und das Motorrad aufrecht halten. Das Getriebe auf Leerlauf schalten.
2. Die Leerlaufdrehzahl mit Hilfe der Leerlaufbegrenzungsschraube (1) einstellen.

LEERLAUFDREHZAHL:

$1\ 300 \pm 100 \text{ min}^{-1}$  (U/min)

(bei Leerlaufstellung des Getriebes)

### Leerlaufgemisch:

1. Die Gemischregulierschraube im Uhrzeigersinn drehen, bis der Motor aussetzt oder die Drehzahl abfällt, dann entgegen dem Uhrzeigersinn drehen, bis der Motor erneut aussetzt oder die Drehzahl abfällt. Zum Einstellen des Kraftstoffgemischs die Schraube genau auf die Mitte zwischen diesen beiden Extrempositionen einstellen. Normalerweise erhält man die korrekte Einstellung, wenn man die Schraube um 1-1/2 Umdrehungen von der ganz geschlossenen Stellung aus herausdreht (IIG: 2-5/8 Umdrehungen).
2. Falls sich die Leerlaufdrehzahl nach dem Einstellen des Kraftstoffgemischs verändert, ist sie durch Drehen der Leerlaufbegrenzungsschraube zu korrigieren.

## ANTRIEBSKETTE

(Lesen Sie die Wartungshinweise auf Seite 51, 52 durch.)

Die Lebensdauer der Antriebskette hängt von richtiger Schmierung und Einstellung ab. Nachlässigkeit in diesen Punkten kann vorzeitigen Verschleiß oder Beschädigung der Antriebskette und der Kettenräder verursachen.

Das Überprüfen und Schmieren der Kette ist als Teil der Überprüfung vor dem Fahren (Seite 35) anzusehen. Wenn das Motorrad stark beansprucht oder in ungewöhnlich staubiger Umgebung gefahren wird, muß die Kette häufiger gewartet werden.

### Inspektion:

1. Den Motor abstellen, eine Stütze unter den Motor stellen, um das Hinterrad vom Boden abzuheben, und das Getriebe in den Leerlauf schalten.
2. Den Kettendurchhang am unteren Abschnitt in der Mitte zwischen den Kettenrädern prüfen.

Die Kette sollte soviel Durchhang haben, daß sie etwa 25—35 mm mit der Hand auf- und abbewegt werden kann.

Das Motorrad vorwärts schieben, um das

Hinterrad zu drehen und dabei den Kettendurchhang zu prüfen.

Der Kettendurchhang muß während der Drehung des Rades konstant bleiben. Falls ein Abschnitt der Kette stramm und ein anderer schlaff ist, sind einige Glieder angewinkelt und klemmen. Klemmen kann häufig durch Schmieren behoben werden.

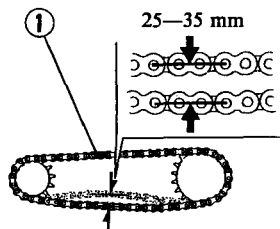

(1) Antriebskette

- Den Kettengleitschuh (2) auf Verschleiß überprüfen. Falls die Dicke 3 mm oder weniger beträgt, muß der Kettengleitschuh ausgewechselt werden.
- Das Hinterrad langsam drehen, und die Kette sowie die Kettenräder auf folgende Mängel überprüfen:

#### ANTRIEBSKETTE

- \* Beschädigte Rollen
- \* Lose Rollenstifte
- \* Trockene oder verrostete Glieder
- \* Geknickte oder klemmende Glieder
- \* Übermäßiger Verschleiß

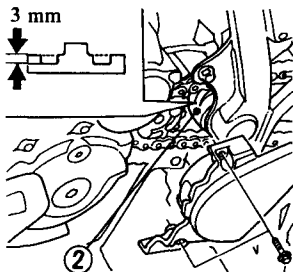

(2) Kettengleitschuh

- \* Falsche Einstellung
  - \* Fehlende O-Ringe
- #### KETTENRÄDER
- \* Übermäßig verschlissene Zähne
  - \* Abgebrochene oder beschädigte Zähne

Eine Kette mit beschädigten Rollen, lockeren Stiften oder fehlenden O-Ringen muß erneuert werden. Eine Kette, die trockengelaufen ist oder Anzeichen von Rost aufweist, benötigt zusätzliche Schmierung. Abgeknickte oder klemmende Glieder müssen gründlich geschmiert und beweglich gemacht werden. Wenn klemmende Glieder nicht beweglich gemacht werden können, muß die Kette ausgewechselt werden.

Beschädigte Kettenradzähne      Abgenutzte Kettenradzähne

AUSWECHSELN



AUSWECHSELN

Normale Kettenradzähne  
GUT

### Einstellung:

Der Kettendurchhang ist alle 1 000 km zu kontrollieren und gegebenenfalls einzustellen. Wenn das Motorrad mit anhaltend hoher Geschwindigkeit gefahren oder oft schnell beschleunigt wird, muß die Kette möglicherweise öfter nachgespannt werden.

Falls eine Einstellung der Antriebskette erforderlich ist, folgendermaßen vorgehen:

1. Das Hinterrad durch Unterstellen einer Stütze unter den Motor vom Boden abheben, wobei das Getriebe in den Leerlauf

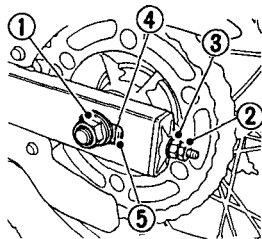

- |                         |                                       |
|-------------------------|---------------------------------------|
| (1) Achsmutter          | (4) Bezugsmarke                       |
| (2) Gegenmutter         | (5) Hinterkante des Einstellschlitzes |
| (3) Kettenspannermutter |                                       |

geschaltet und die Zündung ausgeschaltet sein muß.

Das Motorrad auf seinen Mittelständer stellen, das Getriebe in den Leerlauf schalten und die Zündung ausschalten.

2. Die Achsmutter (1) lösen.
3. Die Gegenmuttern (2) an beiden Spannermuttern (3) lösen.
4. Beide Spannermuttern um die gleiche Anzahl von Umdrehungen drehen, bis der korrekte Kettendurchhang erreicht ist. Durch Drehen der Spannermuttern im Uhrzeigersinn wird die Kette gespannt, während sie durch Drehen der Muttern im Gegenuhrzeigersinn gelockert wird. Der Kettendurchhang muß in der Mitte zwischen den beiden Kettenrädern gemessen werden. Dann das Hinterrad drehen und den Durchhang an verschiedenen Kettenabschnitten nachprüfen.

Vorgeschriebener Kettendurchhang:

25—35 mm

5. Um festzustellen, ob die Hinterachse korrekt ausgerichtet ist, überprüft man, ob die gleichen Teilstriche der Skalen (4) auf beiden Seiten mit der Hinterkante (5) der Einstellschlitzes zur Deckung kommen.

Die Teilstriche müssen auf beiden Seiten übereinstimmen. Falls die Achse falsch ausgerichtet ist, je nachdem die linke oder rechte Spannermutter drehen, bis auf beiden Seiten die gleichen Teilstriche auf die Hinterkante des Einstellschlitzes ausgerichtet sind. Anschließend den Kettendurchhang erneut überprüfen.

6. Die Achsmutter mit einem Drehmoment von 95 N·m (9,5 kg·m) anziehen.
7. Die Spannermutter leicht anziehen, dann die Gegenmuttern anziehen, während die Spannermuttern mit einem Schraubenschlüssel blockiert werden.
8. Durch das Verschieben des Hinterrads beim Spannen der Kette wird das Bremspedalspiel beeinträchtigt. Das Bremspedalspiel überprüfen und gegebenenfalls korrigieren.

#### Prüfen des Verschleißausmaßes:

Beim Spannen der Kette ist ihre Längung an der Verschleißplakette festzustellen. Falls der Pfeil (7) auf dem Kettenspanner nach dem Einstellen des Kettendurchhangs die rote Zone (6) auf der Plakette erreicht, ist die Kette übermäßig gelängt und muß ausgewechselt werden. Der korrekte Durchhang beträgt 25—35 mm.

#### **VORSICHT:**

- \* **Übermäßiger Kettendurchhang kann den unteren Teil des Rahmens beschädigen.**

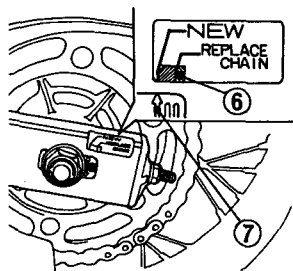

(6) Rote Zone

(7) Pfeilmarke



### Schmieren und Reinigen:

Die Kette ist alle 1 000 km oder öfter zu schmieren, wenn sie ein trockenes Erscheinungsbild zeigt, mindestens aber alle 1 000 km. Die O-Ringe der Kette können durch Dampfreiniger, Hochdruckwascher und bestimmte Lösungsmittel zerstört werden. Verwenden Sie zum Reinigen der Kette Lösungsmittel mit hohem Flammpunkt wie z.B. Paraffin. Anschließend trockenwischen und nur mit Getriebeöl der Viskosität SAE 80 oder 90 schmieren. Handelsübliche Kettenschmiermittel können Lösungsmittel enthalten, welche die Gummi-O-Ringe angreifen.

### Austauschkette:

RK520TO oder D.I.D.520VC-7

Wenn eine neue Antriebskette montiert wird, muß eine neue Verschleißplakette gemäß der beiliegenden Montageanleitung angebracht werden. Da die Länge neuer Ketten geringfügig schwankt, ist die richtige Anbringung der Plakette wichtig, um eine korrekte Verschleiß- und Auswechselanzeige zu gewährleisten.

### VORSICHT:

- Die Antriebskette dieses Motorrades ist mit kleinen O-Ringen zwischen den Laschen bestückt. Diese O-Ringe halten das Fett in der Kette, um ihre Lebensdauer zu verbessern. Beim Spannen, Schmieren, Reinigen und Auswechseln der Kette müssen jedoch besondere Vorsichtsmaßnahmen getroffen werden.

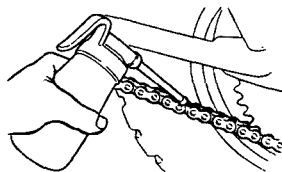

## VORDERRADFEDERUNG

(Lesen Sie die Wartungshinweise auf Seite 51, 52 durch.)

Die Dämpfungswirkung der Teleskopgabel durch Anziehen der Vorderradbremse und mehrmaliges Zusammendrücken der Gabel überprüfen. Die Federung sollte weich ansprechen, und es darf kein Öl aus den Gabelbeinen auslaufen. Eine beschädigte, klemmende oder undichte Teleskopgabel ist zu reparieren, bevor das Motorrad in Betrieb genommen wird. Den festen Sitz aller Befestigungsschrauben der Teleskopgabel und des Lenkers überprüfen.

### **▲ WARNUNG**

- \* **Der Betrieb des Motorrads mit losen, verschlissenen oder beschädigten Teilen der Lenkung oder Vorderradaufhängung kann sich negativ auf Handling und Fahrstabilität des Fahrzeuges auswirken.**
- \* **Falls Sie Verschleiß oder Beschädigung bei irgendwelchen Federungsteilen feststellen, lassen Sie das Motorrad von Ihrem HONDA-Vertragshändler eingehend untersuchen.**

**Die Federung hat direkten Einfluß auf die Verkehrssicherheit des Fahrzeuges, und Ihr HONDA-Vertragshändler kann beurteilen, ob Teile ausgewechselt oder repariert werden müssen.**

## HINTERRADFEDERUNG

(Lesen Sie die Wartungshinweise auf Seite 51, 52 durch.)

Unterziehen Sie die Hinterradfederung regelmäßig einer sorgfältigen Prüfung. Beachten Sie folgende Punkte:

1. Die Schwingenlager durch kräftiges Hin- und Herrütteln des Hinterrads auf Spiel überprüfen, während das Motorrad abgestützt ist. Spiel zeigt verschlissene Lager an.
2. Alle Befestigungsteile der Hinterradfederung auf einwandfreien Sitz überprüfen.
3. Den Stoßdämpfer auf Ölundichtigkeit überprüfen.

### ZUR BEACHTUNG:

- \* Falls Sie bei irgendeinem der oben genannten Teile Verschleiß oder Beschädigung feststellen, lassen Sie die Teile von Ihrem HONDA-Vertragshändler eingehend untersuchen.

### ▲ WARNUNG

- \* Die Dämpfer-Einheit des Hinterrad-Stoßdämpfers ist mit hochverdichtetem Stickstoffgas gefüllt. Die in diesem Fahrerhandbuch enthaltenen Anweisungen beschränken sich auf eine Einstellung des Federbeins. Versuchen Sie nicht, die Dämpfer-Einheit zu zerlegen, abzutrennen oder zu warten; es könnte dabei zu einer Explosion mit daraus resultierenden schweren Verletzungen kommen.
- \* Auch Durchschlag oder Feuereinwirkung können zu einer Explosion mit folgeschweren Verletzungen führen.
- \* Überlassen Sie die Wartung oder sichere Beseitigung Ihrem HONDA-Vertragshändler oder einem qualifizierten Mechaniker, der mit den geeigneten Werkzeugen und Sicherheitseinrichtungen ausgerüstet ist und über das offizielle HONDA- Werkstatt-Handbuch verfügt.

## SEITENSTÄNDER (F, ED, SP, DE)

(Lesen Sie die Wartungshinweise auf Seite 51 durch.)

Den Gummiklotz auf Brüchigkeit und Verschleiß überprüfen. Er muß ausgewechselt werden, wenn er bis zur Verschleißmarke (siehe (1) in der Abbildung) abgenutzt ist. Den Seitenständeraufbau auf Leichtgängigkeit untersuchen. Falls Teile ausgewechselt werden müssen, wenden Sie sich bitte an einen HONDA-Vertragshändler.

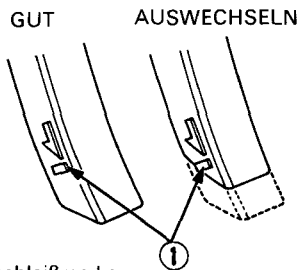

(1) Verschleißmarke

## SEITENSTÄNDER (G, IIG, ND, FI)

(Lesen Sie die Wartungshinweise auf Seite 52 durch.)

Führen Sie die folgende Überprüfung in Übereinstimmung mit dem Wartungsplan durch.

### Funktionsprüfung:

- Stützen Sie das Motorrad wie vorher beschrieben mit dem Seitenständer ab.
- Richten Sie das Motorrad auf. Sobald der Seitenständer den Bodenkontakt verliert, muß er selbsttätig und vollständig einklappen.
- Falls der Seitenständer schwergängig ist, schmieren Sie den Zapfenbereich (1).
- Überprüfen Sie die Federspannung durch Herunterdrücken des Seitenständers. Der Seitenständer ist durch zwei Federn doppelt gesichert. Falls eine Feder versagt, ist sie unverzüglich auszuwechseln.
- Falls der Seitenständer auch nach der Schmierung noch immer schwergängig ist, falls er nicht vollständig einklappt, oder falls nur geringe oder gar keine Federspannung vorhanden ist, wenden Sie sich unbedingt an einen HONDA-Vertragshändler.

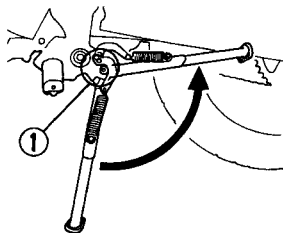

(1) Seitenständerzapfen

## AUSBAU DER RÄDER

(Lesen Sie die Wartungshinweise auf Seite 51, 52 durch.)

### Ausbau des Vorderrads

#### ZUR BEACHTUNG:

- \* Dieses Motorrad ist nur mit einem Seitenständer ausgestattet. Daher ist es zum Ausbau des Vorder- oder Hinterrades erforderlich, den Mittelteil des Motorrads mit einem geeigneten Hilfsmittel anzuheben und abzustützen. Falls solche Hilfsmittel nicht

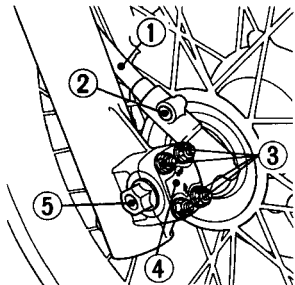

- |                       |                |
|-----------------------|----------------|
| (1) Tachometerwelle   | (4) Achshalter |
| (2) Schraube          | (5) Achse      |
| (3) Achshaltermuttern |                |

vorhanden sind, lassen Sie diese Arbeit von Ihrem HONDA-Vertragshändler ausführen.

### Ausbau des Vorderrads

1. Das Vorderrad vom Boden abheben und eine Stütze unter den Motor stellen.
2. Die Halteschraube (2) der Tachometerwelle (1) herausdrehen, um die Welle herauszuziehen.
3. Die Achsschraube (4) entfernen und die vorderen Achshalterschrauben (3) lösen. Die Vorderachse herausziehen und das Vorderrad abnehmen.
4. Die Achse aufschrauben (5). Das Rad herausziehen.

#### ZUR BEACHTUNG:

- \* Bei ausgebautem Vorderrad nicht den Bremshebel anziehen. Andernfalls wird der Bremssattelkolben aus dem Zylinder herausgedrückt, was mit zusätzlichem Verlust von Bremsflüssigkeit verbunden ist. Sollte dies eintreten, muß das Bremssystem instandgesetzt werden. Lassen Sie diese Arbeit von Ihrem HONDA-Vertragshändler ausführen.

### Einbauhinweise:

- Das Ausbaurverfahren umgekehrt anwenden.
- Die Achse durch die Radnabe und das linke Gabelbein einschieben.  
Sicherstellen, daß die Nase des Tachometergetriebes hinter dem Anschlag (7) am rechten Gabelbein liegt.
- Die Achse anziehen.  
Drehmoment der Achse:  
65 N·m (6,5 kg·m)

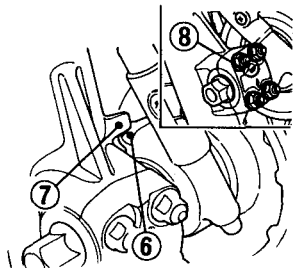

(6) Nase  
(7) Nase

(8) UP-Marke

- Den Achshalter so anbringen, daß die UP-Marke (8) oben liegt, und zuerst die oberen, dann die unteren Haltermuttern mit dem vorgeschriebenen Drehmoment anziehen.  
Drehmoment der Achshaltermutter:  
12 N·m (1,2 kg·m)
- Nach dem Einbau des Rads die Bremse mehrmals betätigen, und nach dem Loslassen prüfen, ob sich das Rad unbehindert dreht.

### **▲ WARNUNG**

- Falls Sie zum Einbauen keinen Drehmomentschlüssel zur Verfügung haben, lassen Sie den Einbau möglichst bald von Ihrem HONDA-Vertragshändler überprüfen. Falscher Einbau kann die Bremsleistung verschlechtern.

## Ausbau des Hinterrads

1. Das Hinterrad durch Unterstellen einer Stütze unter den Motor vom Boden abheben.
2. Die Einstellmutter (1) der Hinterradbremse entfernen. Die Bremsstange (2) vom Radbremshebel (3) trennen.
3. Die Gegenmuttern (4) und Einstellmuttern (5) der Antriebsdettenspanner lösen.

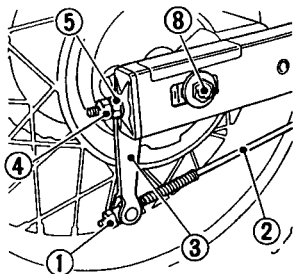

- (1) Einstellmutter                      (3) Radbremshebel  
(2) Bremsstange

4. Die Hinterachsmutter (6) abschrauben.
5. Das Hinterrad nach vorn schieben, um die Antriebskette (7) vom Abtriebskettenrad abzuziehen.
6. Achswelle (8), und Hinterrad von der Schwinge entfernen.

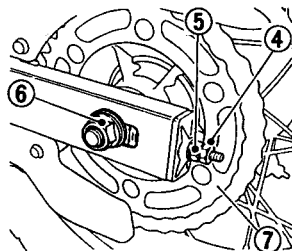

- (4) Gegenmutter                      (6) Achsmutter  
(5) Einstellmuttern                (7) Antriebskette  
(8) Achswelle



### Einbauhinweise:

- Zum Einbauen des Hinterrads die Ausbaureihenfolge umgekehrt anwenden.
- Sicherstellen, daß der Zapfen (9) des Schwingenholms im Schlitz (10) der Bremsankerplatte (11) sitzt.
- Die Hinterachsmutter mit dem vorgeschriebenen Drehmoment anziehen.  
Drehmoment der Achsmutter:  
95 N·m (9,5 kg·m)
- Bremse (Seite 15) und Antriebskette (Seite 63—67) einstellen.
- Die Bremse mehrmals betätigen und nach dem Loslassen des Bremspedals prüfen, ob sich das Rad unbehindert dreht.

### **▲ WARNUNG**

- **Falls Sie zum Einbauen keinen Drehmomentschlüssel zur Verfügung haben, lassen Sie den Einbau möglichst bald von Ihrem HONDA-Vertrags Händler überprüfen. Falscher Einbau kann zum Verlust der Bremskraft führen.**

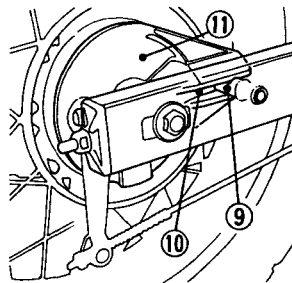

(9) Zapfen  
(10) Schlitz

(11) Bremsanker-  
platte

## BREMSBELAGVERSCHEISS

(Lesen Sie die Wartungshinweise auf Seite 51, 52 durch.)

Der Verschleiß der Vorderrad-Bremsbeläge hängt von der Beanspruchung, dem Fahrstil und den Straßenverhältnissen ab. Die Beläge (1) verschleifen schneller bei schmutzigen oder nassen Straßen. Die Bremsbeläge bei jeder regelmäßigen Inspektion von der Unterseite des Bremssattels (2) durch Sichtprüfung untersu-

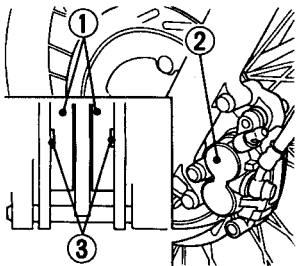

(1) Bremsbeläge  
(2) Bremssattel

(3) Verschleißgrenze

chen, um das Verschleißausmaß festzustellen. Falls einer der Bremsbeläge bis zur Verschleißgrenze (3) abgenutzt ist, müssen beide Beläge komplett ausgewechselt werden.

### Sonstige Überprüfungen:

Sicherstellen, daß keine Bremsflüssigkeit ausläuft. Die Bremsschläuche und Anschlüsse auf Abnutzung oder Risse untersuchen.

### **ZUR BEACHTUNG:**

- \* Verwenden Sie nur die bei HONDA-Vertragshändlern erhältlichen HONDA-Original-Ersatzbeläge. Wenn eine Wartung der Bremse erforderlich ist, wenden Sie sich an Ihren HONDA-Vertragshändler.

## Bremsbackenverschleiß

(Lesen Sie die Wartungshinweise auf Seite 51, 52 durch.)

Die Hinterradbremse ist mit einem Verschleißanzeiger ausgestattet.

Bei Betätigung der Bremse bewegt sich ein am Radbremshebel (2) angebrachter Pfeil (1) auf eine Bezugsmarke (3) an der Bremsankerplatte (4) zu.

Falls der Pfeil bei voller Betätigung der Bremse die Bezugsmarke erreicht, müssen die Bremsbacken ausgewechselt werden.

### ZUR BEACHTUNG:

\* Wenn eine Wartung der Bremse erforderlich ist, wenden Sie sich an Ihren HONDA-Vertragshändler. Verwenden Sie nur HONDA-Original-Ersatzteile oder deren Entsprechungen.

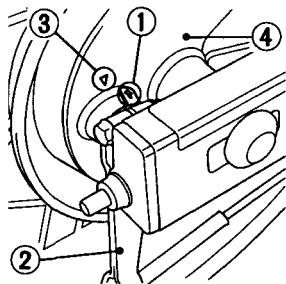

(HINTEN)

(1) Pfeil

(2) Radbremshebel

(3) Bezugsmarke

(4) Bremsankerplatte

## BATTERIE

(Lesen Sie die Wartungshinweise auf Seite 51, 52 durch.)

Da es sich um eine wartungsfreie (versiegelte) Batterie handelt, erübrigt sich das Kontrollieren des Elektrolytstands oder das Nachfüllen von destilliertem Wasser. Falls Elektrolytschwund festgestellt wird und/oder die Batterie erschöpft zu sein scheint (was sich durch Startschwierigkeiten oder sonstige elektrische Störungen äußert), wenden Sie sich an Ihren HONDA-Vertragshändler.

### VORSICHT:

- \* **Versuchen Sie nicht, die Zellenkappen zu entfernen. Die Batterie könnte beschädigt werden.**
- \* **Wenn das Motorrad für längere Zeit außer Betrieb genommen werden soll, die Batterie ausbauen und voll aufladen. Dann die Batterie an einem kühlen, trockenen Ort lagern. Wenn die Batterie im Motorrad eingebaut bleiben soll, ist das negative Kabel von der Batterie abzuklemmen.**

### ▲ WARNUNG

- \* **Obwohl es sich um eine versiegelte Batterie handelt, gibt sie dennoch explosive Gase ab. Offene Flammen oder Funken von der Batterie fernhalten.**
- \* **Batterien erzeugen explosive Gase. Funken, Flammen und brennende Zigaretten von Batterien fernhalten. Beim Laden für ausreichende Belüftung sorgen.**

## **▲ WARNUNG**

- \* Die Batterie enthält Schwefelsäure (Elektrolyt). Der Kontakt mit Schwefelsäure kann schwere Verbrennungen verursachen. Augen und Haut vor Berührung schützen. Beim Umgang mit Batterien schützende Kleidung und Gesichtsschutz tragen.
  - Falls Schwefelsäure auf die Haut gelangt, mit Wasser abspülen.
  - Falls Schwefelsäure in die Augen gelangt, mindestens 15 Minuten lang mit Wasser ausspülen und sofort einen Arzt rufen.
- \* Elektrolyt ist giftig.
  - Falls Elektrolyt versehentlich geschluckt wird, große Mengen von Wasser oder Milch trinken, anschließend Magnesiamilch oder Pflanzenöl einnehmen und sofort einen Arzt rufen.
- \* AUSSER REICHWEITE VON KINDERN HALTEN.

## AUSWECHSELN DER SICHERUNGEN

(Lesen Sie die Wartungshinweise auf Seite 51, 52 durch.)

Die Hauptsicherung (1) befindet sich hinter dem rechten Seitendeckel und hat eine Nennkapazität von 20 A.

Der Sicherungskasten (6) befindet sich in der Nische des Sitzschlosses. Die vorgeschriebenen Sicherungen haben eine Nennkapazität von 10 A und 15 A.

Häufiges Durchbrennen der Sicherungen läßt gewöhnlich auf einen Kurzschluß oder eine Überlastung der elektrischen Anlage schließen.

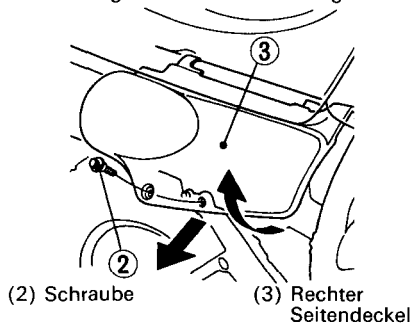

Lassen Sie Reparaturen von Ihrem HONDA-Vertragshändler ausführen.

### VORSICHT:

\* **Vor dem Überprüfen oder Auswechseln von Sicherungen die Zündung ausschalten, um einen versehentlichen Kurzschluß zu vermeiden.**

Zum Auswechseln der Hauptsicherung (1) den Sitz (Seite 34), die Schraube (2) und den rechten Seitendeckel (3) entfernen, den Kabelstecker (4) des Anlassermagnetschalters trennen und die alte Sicherung herausziehen. Die neue Sicherung installieren und den Stecker wieder anschließen.

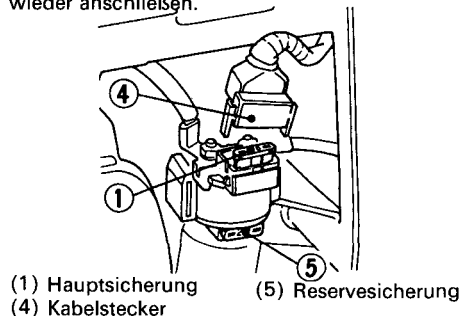

Zum Auswechseln der Sicherungen im Sicherungskasten (6) den Sitz (Seite 34), die Schraube (8) und den Sicherungskastendeckel (7) entfernen. Die Reservesicherungen (9) befinden sich im Sicherungskasten. Die alte Sicherung mit Hilfe des Sicherungsentzerrers (10) aus den Klemmen herausziehen. Eine neue Sicherung in die Klemmen hineindrücken und den Sicherungskastendeckel anbringen. Die Schrauben anziehen.

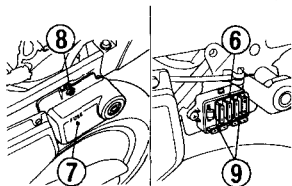

(6) Sicherungskasten  
(7) Deckel

(8) Schraube  
(9) Reservesicherung

## ZUR BEACHTUNG:

- \* Der Sicherungsauszieher ist im Werkzeugset enthalten (siehe Seite 49).

## ▲ WARNUNG

- \* **Auf keinen Fall eine Sicherung mit einer anderen Nennkapazität als der vorgeschriebenen verwenden. Der Gebrauch einer solchen Sicherung kann zu ernsthafter Beschädigung der elektrischen Anlage oder einem Brand führen, wodurch ein gefährlicher Ausfall der Beleuchtung oder des Motors verursacht werden kann.**

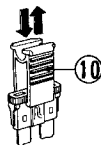

(10) Sicherungsauszieher

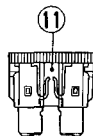

(11) Durchgebrannte Sicherung

## EINSTELLUNG DES BREMSLICHTSCHALTERS

(Lesen Sie die Wartungshinweise auf Seite 51, 52 durch.)

Die Funktion des rechts hinter dem Motor liegenden Bremslichtschalters (1) von Zeit zu Zeit überprüfen.

Die Einstellung erfolgt durch Drehen der Einstellmutter (2). Die Mutter in Richtung (A) drehen, falls der Schalter zu spät anspricht. Falls der Schalter zu früh anspricht, die Mutter in Richtung (B) drehen.

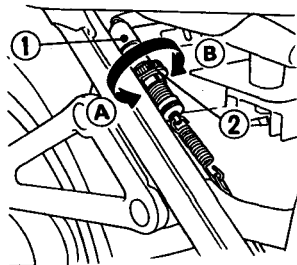

- (1) Bremslichtschalter
- (2) Einstellmutter



## REINIGEN

Reinigen Sie Ihr Motorrad regelmäßig, um die lackierten Flächen zu schützen, und überprüfen Sie es auf Beschädigung, Verschleiß und Auslaufen von Öl, Kühlmittel oder Hydraulikflüssigkeit.

### VORSICHT:

- \* Die folgenden Bereiche dürfen nicht mit hohem Wasserdruck (wie er in Münzwaschanlagen vorkommt) gereinigt werden:

<b>Radnaben</b>	<b>Bremshauptzylinder</b>
<b>Vergaser</b>	<b>Schalldämpferöffnung</b>
<b>Instrumente</b>	<b>Unterseite des</b>
<b>Sitzunterseite</b>	<b>Kraftstofftanks</b>
<b>Antriebskette</b>	<b>Lenkerschalter</b>
<b>Zündschalter</b>	

1. Spülen Sie das Motorrad nach dem Reinigen reichlich mit sauberem Wasser ab. Waschmittelreste können an legierten Metallteilen Korrosion hervorrufen.
2. Nach dem Abspülen das Motorrad trockenwischen, den Motor anlassen und für einige Minuten laufen lassen.

### ▲ WARNUNG

- \* Die Bremsleistung kann unmittelbar nach dem Waschen des Motorrads beeinträchtigt sein. Halten Sie ausreichenden Abstand für einen längeren Bremsweg, um einen möglichen Unfall zu vermeiden.
3. Prüfen Sie die Bremsen, bevor Sie das Motorrad fahren. Lassen Sie die Bremsen eventuell kurz schleifen, um die normale Bremswirkung wiederherzustellen.
  4. Schmieren Sie die Antriebskette unmittelbar nach dem Waschen des Motorrads.

## HINWEISE ZUR STILLEGUNG

### LAGERUNG

Längere Lagerung, z.B. während der Wintersaison, erfordert bestimmte Vorkehrungen, um negativen Folgeerscheinungen der Stilllegung des Motorrads vorzubeugen. Außerdem sollten nötige Reparaturen VOR der Lagerung des Motorrads durchgeführt werden. Andernfalls könnten diese Reparaturen in Vergessenheit geraten, bis das Motorrad wieder in Betrieb genommen wird.

1. Motoröl und Ölfilter wechseln.
2. Die Antriebskette schmieren.
3. Sicherstellen, daß das Kühlsystem mit einer Mischung aus Wasser und Frostschutzmittel im Verhältnis 50:50 gefüllt ist.
4. Kraftstofftank und Vergaser entleeren. Die Innenseite des Tanks mit Rostschutzöl einsprühen.  
Den Tankdeckel wieder anbringen.

### ZUR BEACHTUNG:

- \* Falls die Stilllegung länger als einen Monat dauern soll, unbedingt den Vergaser entleeren, damit eine zuverlässige Fahrzeugleis-

tung nach der Stilllegung wieder gewährleistet ist.

### **▲ WARNUNG**

- \* **Benzin ist äußerst feuergefährlich und unter bestimmten Bedingungen explosiv. Beim Ablassen von Benzin weder rauchen, noch mit Flammen oder Funken in der Nähe hantieren.**
- 5. Die Zündkerze entfernen und einen Eßlöffel (15—20 cm<sup>3</sup>) sauberes Motoröl in jeden Zylinder geben. Den Motor mehrmals durchdrehen, um das Öl zu verteilen, dann die Zündkerze wieder einschrauben.

### ZUR BEACHTUNG:

- \* Beim Durchdrehen des Motors muß der Motorabstellschalter auf OFF stehen. Die herausgeschraubte Zündkerze in ihren Kerzenstecker einsetzen und erden, um Beschädigung des Zündsystems zu vermeiden.

6. Die Batterie ausbauen und an einem vor Frosttemperaturen und direktem Sonnenlicht geschützten Ort aufbewahren. Die Batterie einmal im Monat langsam aufladen.
7. Das Motorrad waschen und trocknen. Alle lackierten Flächen wachsen. Chromteile mit Rostschutzöl bestreichen.
8. Die Reifen auf den empfohlenen Fülldruck aufpumpen. Das Motorrad aufbocken, um beide Räder vom Boden abzuheben.
9. Das Motorrad abdecken (kein Plastik oder sonstige beschichtete Stoffe verwenden) und in einem ungeheizten Raum, frei von Feuchtigkeit und mit minimalen täglichen Temperaturschwankungen abstellen. Das Motorrad nicht in direktem Sonnenlicht abstellen.

## **WIEDERINBETRIEBNAHME**

1. Das Motorrad aufdecken und reinigen. Das Motoröl wechseln, falls mehr als 4 Monate seit Beginn der Stilllegung vergangen sind.
2. Die Batterie gegebenenfalls laden. Die Batterie einbauen.
3. Überschüssiges Rostschutzöl vom Kraftstofftank ablassen. Den Kraftstofftank mit frischem Benzin füllen.
4. Alle Kontrollen der Überprüfung vor dem Fahren (Seite 35) durchführen. Das Motorrad mit niedrigen Drehzahlen in einem sicheren Fahrgebiet abseits vom Verkehr probefahren.

## TECHNISCHE DATEN

### ABMESSUNGEN

Gesamtlänge	F, ED, SP, DE: 2 085 mm G, IIG, ND, FI: 2 095 mm
Gesamtbreite	805 mm
Gesamthöhe	1 120 mm
Radstand	1 350 mm

### GEWICHT

Trockengewicht	118 kg
----------------	--------

### ZULADUNG UND FÜLLMENGEN

Motoröl	1,6 l nach Zerlegung 1,35 l nach Ölwechsel und Ölfilterwechsel
Kraftstofftank	9,0 l
Reservekraftstoff	2,0 l
Kühlsystem	1,2 l
Zahl der Sitzplätze	Fahrer und Beifahrer
Maximales Zuladungsgewicht	185 kg

## MOTOR

Bohrung und Hub	ED, SP, G, IIG, ND, FI, DE: 70 x 64,8 mm F: 68,5 x 64,8 mm
Verdichtungsverhältnis	11,0 : 1
Hubraum	ED, SP, G, IIG, ND, FI, DE: 249 cm <sup>3</sup> F: 239 cm <sup>3</sup>
Zündkerze	CR9EH9 (NGK) U27FER9 (ND)
Elektrodenabstand	0,8—0,9 mm
Ventilspiel (Einlaß)	0,23 mm
(Auslaß)	0,23 mm
Leerlaufdrehzahl	1 300 ± 100 min <sup>-1</sup> (U/min)

## FAHRGESTELL UND FEDERUNG

Nachlaufwinkel	25° 30'
Nachlaufbetrag	89 mm
Reifengröße, vorne	90/100-19 55P
Reifengröße, hinten	120/90-16 63P

## **KRAFTÜBERTRAGUNG**

Primäruntersetzung		2,7272
Gangabstufung	1. Gang	2,8461
	2. Gang	1,7777
	3. Gang	1,3333
	4. Gang	1,0416
	5. Gang	0,8846
	6. Gang	0,7857
Enduntersetzung		3,1538

## **ELEKTRIK**

Batterie	12 V—6 AH
Lichtmaschine	204 W/5 000 min <sup>-1</sup> (U/min)

## **BELEUCHTUNG**

Scheinwerfer (Fern-/Abblendlicht)	12 V—60/55 W
Schluß-/Bremslicht	12 V—5/21 W
Blinklicht (Vorn/Hinten)	12 V—21 W x 4
Instrumentenbeleuchtung	12 V—1,7 W x 3
Leerlauf-Anzeigeleuchte	12 V—3 W
Blinker-Anzeigeleuchte	12 V—3 W x 2
Fernlicht-Anzeigeleuchte	12 V—1,7 W

## **SICHERUNGEN**

10 A x 3, 15 A
20 A (Hauptsicherung)

# NX250

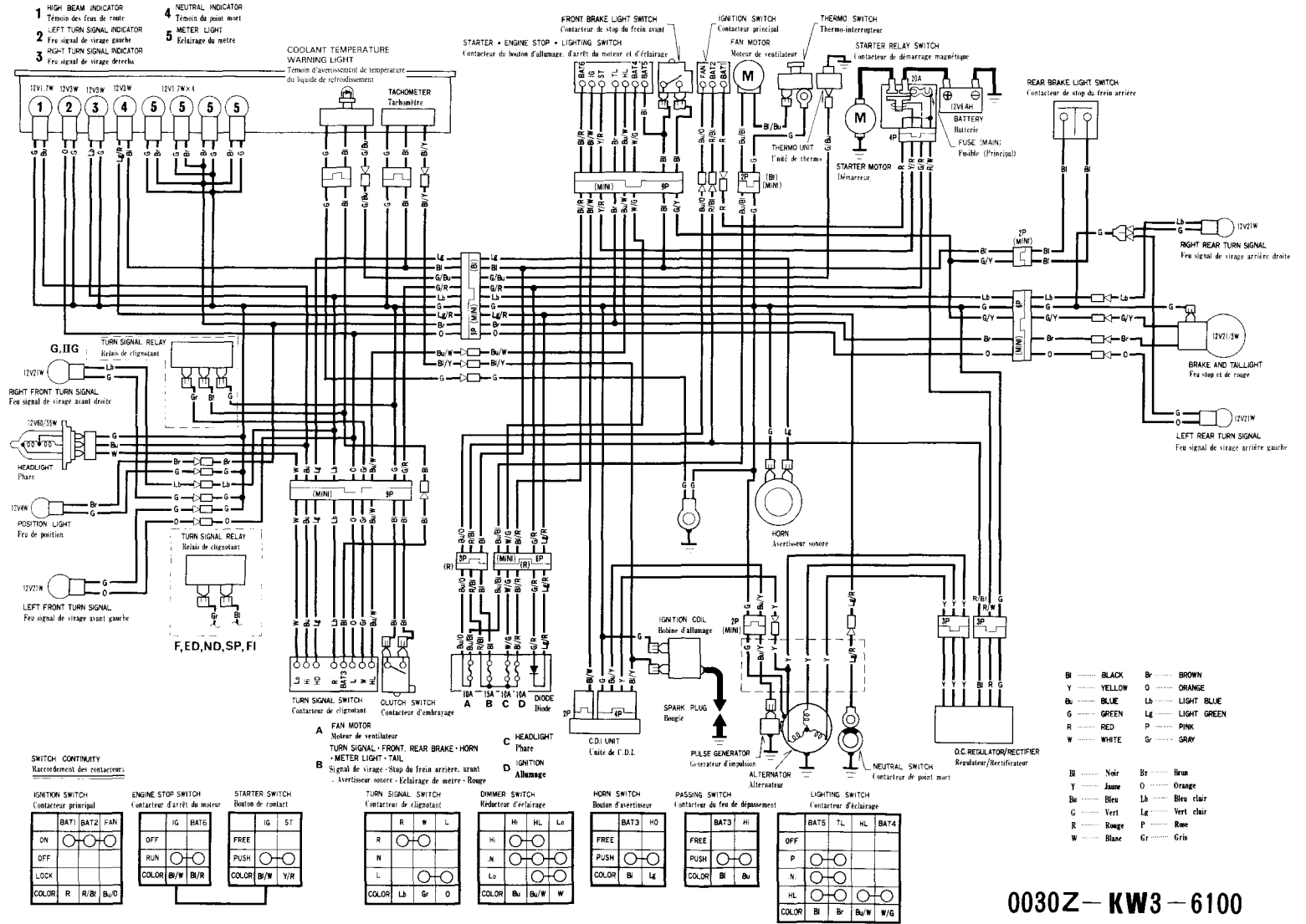

0030Z-KW3-6100

# NX250

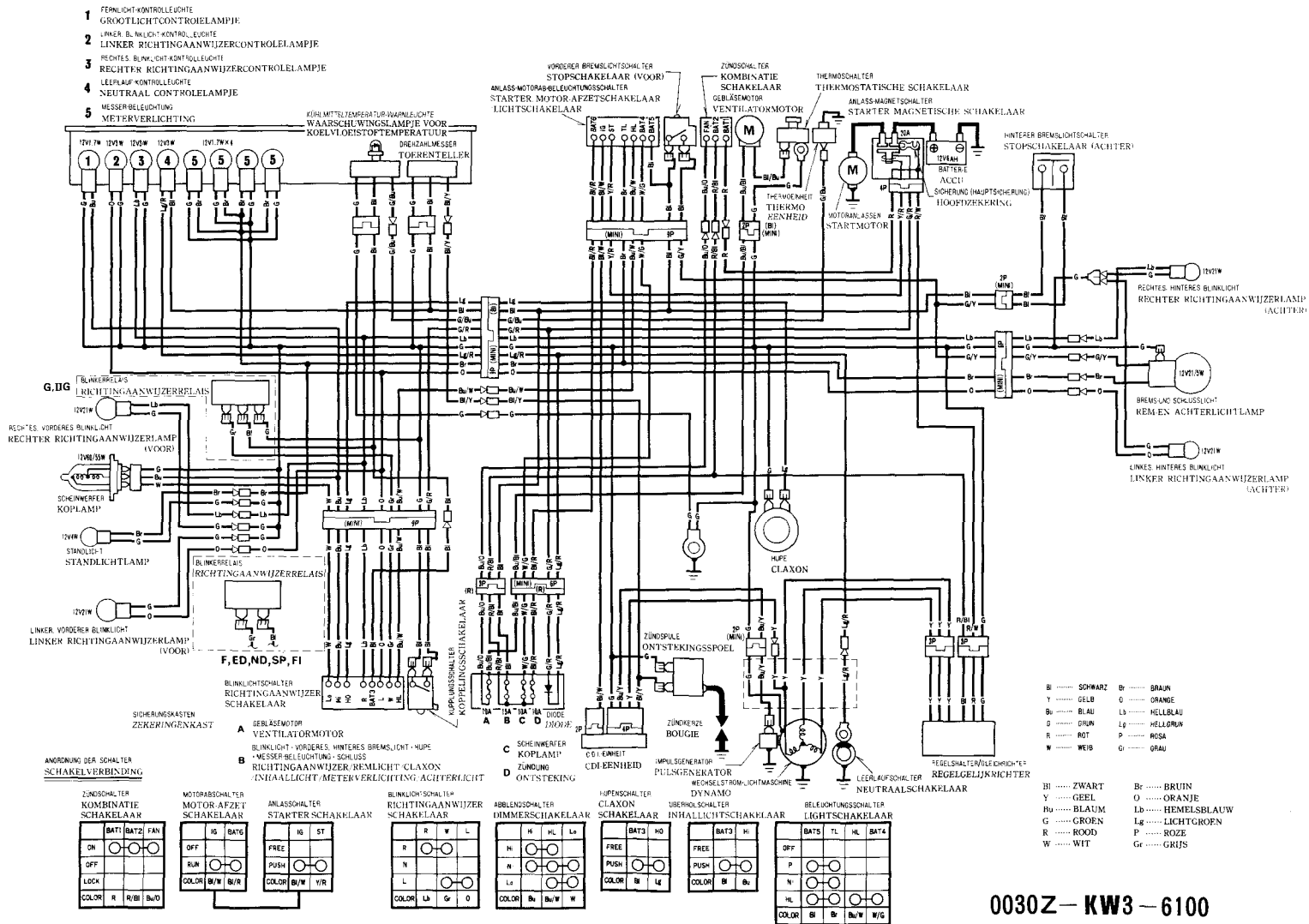

0030Z - KW3 - 6100





# HONDA MOTOR CO., LTD.

38KW3830  
00X38-KW3-8300

EC

①

②

③

④

5008910J·K·L

PRINTED IN JAPAN